

Silver Cross

# Motion 2

All Size 360

All Stage Rotating Car Seat

40cm - 145cm / Birth to approx 12 years



**IMPORTANT - READ THE INSTRUCTIONS CAREFULLY BEFORE USE AND KEEP FOR FUTURE REFERENCE**

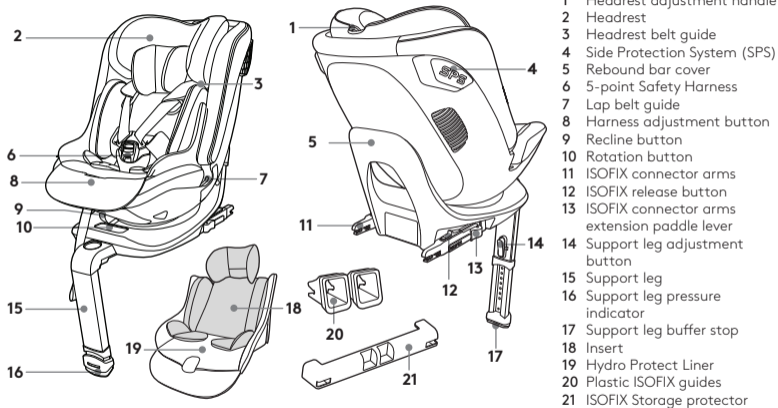

- 1 Headrest adjustment handle
- 2 Headrest
- 3 Headrest belt guide
- 4 Side Protection System (SPS)
- 5 Rebound bar cover
- 6 5-point Safety Harness
- 7 Lap belt guide
- 8 Harness adjustment button
- 9 Recline button
- 10 Rotation button
- 11 ISOFIX connector arms
- 12 ISOFIX release button
- 13 ISOFIX connector arms extension paddle lever
- 14 Support leg adjustment button
- 15 Support leg
- 16 Support leg pressure indicator
- 17 Support leg buffer stop
- 18 Insert
- 19 Hydro Protect Liner
- 20 Plastic ISOFIX guides
- 21 ISOFIX Storage protector

## FRA

- 1 Poignée de réglage de l'appui-tête
- 2 Appui-tête
- 3 Guide de la partie diagonale de la ceinture de sécurité
- 4 Panneau de protection latéral (SPS)
- 5 Couverture de la barre de rebond
- 6 Harnais de sécurité à 5 points
- 7 Guide de ceinture sous-abdominale
- 8 Bouton de réglage du harnais
- 9 Bouton d'inclinaison
- 10 Bouton de rotation
- 11 Bras de fixation ISOFIX
- 12 Bouton de déblocage ISOFIX
- 13 Levier aplati d'ouverture des bras de fixation ISOFIX
- 14 Bouton de réglage du pied de support
- 15 Pied de support
- 16 Indicateurs de pression du pied de support
- 17 Arrêt du pied de support
- 18 Coussin supplémentaire
- 19 Double Hydro Protect
- 20 Guides ISOFIX en plastique
- 21 Protection de rangement ISOFIX

## SPA

- 1 Manivela de ajuste del reposacabezas
- 2 Reposacabezas
- 3 Guía del cinturón de la sección diagonal
- 4 Panel de protección lateral (SPS)
- 5 Cubierta de barra de rebote
- 6 Arnés de seguridad de cinco puntos
- 7 Guía del cinturón de regazo
- 8 Botón de ajuste del arnés
- 9 Botón de reclinar
- 10 Botón de rotación
- 11 Brazos conectores ISOFIX
- 12 Botón de liberación ISOFIX
- 13 Palanca de extensión de los brazos conectores ISOFIX
- 14 Botón de ajuste de la pata de soporte
- 15 Pata de apoyo
- 16 Indicadores de presión de la pata de soporte
- 17 Tope del amortiguador de la pata de soporte
- 18 Cojín integrado
- 19 Revestimiento hidrotector
- 20 Guías de plástico ISOFIX
- 21 Protector del almacenamiento ISOFIX

## ITA

- 1 Maniglia di regolazione del poggiatesta
- 2 Poggiatesta
- 3 Guida della sezione diagonale delle cinture di sicurezza
- 4 Pannello di protezione laterale (SPS)
- 5 Copertura della barra di rimbalzo
- 6 Imbracatura di sicurezza a 5 punti
- 7 Guida della cintura addominale
- 8 Pulsante di regolazione dell'imbracatura
- 9 Pulsante di reclinazione
- 10 Pulsante di rotazione
- 11 Braccia del connettore ISOFIX
- 12 Pulsante di sgancio ISOFIX
- 13 Leva di slittamento dell'estensione delle braccia del connettore ISOFIX
- 14 Pulsante di regolazione della gamba di supporto
- 15 Gamba di supporto
- 16 Indicatori di pressione della gamba di supporto
- 17 Paraurti della gamba di supporto
- 18 Inserto
- 19 Fodera idroprotettiva
- 20 Guide ISOFIX in plastica
- 21 Protettore di conservazione ISOFIX

## DEU

- 1 Verstellgriff Kopfstütze
- 2 Kopfstütze
- 3 Schultergurtschiene
- 4 Seitenschutzschalteil (SPS)
- 5 Rückprallstangenabdeckung
- 6 5-Punkt-Gurt
- 7 Beckengurtführung
- 8 5-Punkt-Gurt Einstelltaste
- 9 Taste für Sitzverstellung
- 10 Drehtaste
- 11 ISOFIX Verbindungsstücke
- 12 ISOFIX Entriegelungsknopf
- 13 Entriegelung für ISOFIX Verbindungsstücke
- 14 Einstellknopf für Stützfuß
- 15 Stützfuß
- 16 Druckanzeige für Stützfuß
- 17 Stützfuß- Pufferanschlag
- 18 INLETTKISSEN
- 19 Hydro Protect Liner
- 20 ISOFIX-Kunststoffgleiter
- 21 ISOFIX-Staufachschutz

## DAN

- 1 Håndtag til justering af nakkestøtte
- 2 Nakkestøtte
- 3 Bælteguide til nakkestøtte
- 4 Sidebeskyttelsessystem (SPS)
- 5 Rebound bar cover
- 6 5-punkts sikkerhedssele
- 7 Hoftesele guide
- 8 Knap til justering af sele
- 9 Knap tilbagelænet
- 10 Rotationsknap
- 11 ISOFIX forbindelsesarme
- 12 ISOFIX udløserknap
- 13 ISOFIX-forbindelsesarme forlænger håndtag
- 14 Knap til justering af støtteben
- 15 Støtteben
- 16 Støttebens trykindikator
- 17 Støttebens bufferstop
- 18 Indsæt
- 19 Plast ISOFIX guider
- 20 ISOFIX Storage Protector

## NOR

- 1 Justeringshåndtak for nakkestøtte
- 2 Nakkestøtte
- 3 Belteguide for nakkestøtte
- 4 Sidebeskyttelsessystem (SPS)
- 5 Rebound bar deksel
- 6 5-punkts sikkerhedssele
- 7 Hoftebelteguide
- 8 Justeringsknapp for sele
- 9 Len tilbake-knapp
- 10 Rotasjonsknapp
- 11 ISOFIX koblingsarmer
- 12 ISOFIX-utløserknapp
- 13 ISOFIX-koblingsarmer forlengelsesspak
- 14 Justeringsknapp for støtteben
- 15 Støtteben
- 16 Støttebens trykkindikator
- 17 Støttebens bufferstopp
- 18 Sett inn
- 19 ISOFIX føringer i plast
- 20 ISOFIX Lagringsbeskyttelse



## SWE

- 1 Huvudstödet justeringshandtag
- 2 Huvudstöd
- 3 Diagonal ledare för säkerhetsbälte
- 4 Sidoskyddspanel (SPS)
- 5 Omslag
- 6 5-punkts säkerhetssele
- 7 Ledare för magbälte
- 8 Justeringsknapp för sele
- 9 Bakåtlutningsknapp
- 10 Rotationsknapp
- 11 ISOFIX snabbfästen
- 12 ISOFIX öppningsknapp
- 13 Förlängningsspak till ISOFIX snabbfästen
- 14 Justeringsknapp för stödben
- 15 Stödben
- 16 Tryckmätare för stödben
- 17 Bufferstopp för stödben
- 18 Kuddinlägg
- 19 Hydro Protect Liner
- 20 ISOFIX plastledare
- 21 ISOFIX förvaringsskydd

## FIN

- 1 Pääntuen säätökahva
- 2 Pääntuki
- 3 Turvavyön olkaosan ohjain
- 4 Sivusuojapaneeli (SPS)
- 5 rebound-palkin kansi
- 6 Viisipisteturvaaljaat
- 7 Turvavyön lantioosan ohjain
- 8 Valjaiden säätöpainike
- 9 Kallistuspainike
- 10 Kääntöpainike
- 11 ISOFIX-kiinnitysvarret
- 12 ISOFIX vapautuspainike
- 13 ISOFIX-kiinnitysvarsien pidennysvipu
- 14 Tukijalan säätöpainike
- 15 Tukijalka
- 16 Tukijalan paineenilmaisin
- 17 Tukijalan pysäytyspuskuri
- 18 Lisäpehmuste
- 19 Hydro Protect Liner
- 20 Muoviset ISOFIX-kiinnitysohjaimet
- 21 ISOFIX-säilytysuoja

## PL

- 1 Uchwyt do regulacji zagłówka
- 2 Zagłówek
- 3 Prowadnica pasa przy zagłówku
- 4 System ochrony bocznej (SPS)
- 5 Osłona przęta odbicia
- 6 5-punktowe pasy bezpieczeństwa
- 7 Prowadnica pasa biodrowego
- 8 Przycisk regulacji pasów
- 9 Przycisk odchylania oparcia
- 10 Przycisk obrotu
- 11 Złącza ISOFIX
- 12 Przycisk zwalnający ISOFIX
- 13 Dźwignia do wydłużania ramion ISOFIX
- 14 Przycisk regulacji nogi stabilizującej
- 15 Noga stabilizująca
- 16 Wskaźnik nacisku nogi stabilizującej
- 17 Ogranicznik nogi stabilizującej
- 18 Wkładka
- 19 Wkładka Hydro Protect
- 20 Plastikowe prowadnice ISOFIX
- 21 Ochrona złącz ISOFIX

## RUS

- 1 Ручка регулировки подголовника
- 2 Подголовник
- 3 Направляющая для диагональной части ремня безопасности автомобиля
- 4 Панель боковой защиты (SPS)
- 5 крышка бара отскока
- 6 5-точечный ремень безопасности
- 7 Направляющие для поясной части ремня безопасности автомобиля
- 8 Кнопка регулировки ремня безопасности
- 9 Кнопка наклона
- 10 Кнопка поворота
- 11 Кронштейны ISOFIX
- 12 Кнопка высвобождения системы ISOFIX
- 13 Ручка выдвижения кронштейнов ISOFIX
- 14 Кнопка регулировки опорной стойки
- 15 Опорная стойка
- 16 Индикаторы усилия опорной стойки
- 17 Буфер опорной стойки
- 18 Вкладыш
- 19 Гидрозашитный вкладыш
- 20 Пластиковые направляющие ISOFIX
- 21 Защита для хранения ISOFIX

## ZH-S

- 1 头部靠枕调节手柄
- 2 头部靠枕3
- 4 侧面保护系统 (SPS)
- 5 底座靠板套
- 6 5点式安全带
- 7 安全带指南
- 8 安全带调节按钮
- 9 倾斜按钮
- 10 旋转按钮
- 11 ISOFIX连接嘴
- 12 ISOFIX释放按钮
- 13 ISOFIX连接嘴延伸浆杆
- 14 支脚调节按钮
- 15 支脚
- 16 支脚压力指示器
- 17 支脚缓冲垫
- 18 插入垫
- 19 防水衬里
- 20 塑料ISOFIX导引器
- 21 ISOFIX收起保护

## ZH-T

- 1 頭部靠枕調節手柄
- 2 頭部靠枕
- 3 頭部靠枕安全帶指南
- 4 側面保護系統 (SPS)
- 5 底座靠板套
- 6 5點式安全帶
- 7 安全帶指南
- 8 安全帶調節按鈕
- 9 傾斜按鈕
- 10 旋轉按鈕
- 11 ISOFIX連接嘴
- 12 ISOFIX釋放按鈕
- 13 ISOFIX連接嘴延伸漿桿
- 14 支腳調節按鈕
- 15 支腳
- 16 支腳壓力指示器
- 17 支腳緩沖墊
- 18 插入墊
- 19 防水襯裡
- 20 塑料ISOFIX導引器
- 21 ISOFIX收起保護

## ARB

- 1 مقبض ضبط مسند الرأس
- 2 مسند الرأس
- 3 دليل حزام مسند الرأس
- 4 نظام الحماية الجانبية (SPS)
- 5 غطاء قضيب الارتداد
- 6 حزام الأمان خماسي النقاط
- 7 دليل الحزام الحاضن
- 8 زر ضبط الحزام
- 9 زر إمالة المقعد
- 10 زر التدوير
- 11 أذرع توصيل نظام تثبيت مقعد الأطفال ISOFIX
- 12 أزر فك نظام تثبيت مقعد الأطفال ISOFIX
- 13 أرافعة محرك الإطالة لأذرع توصيل نظام تثبيت مقعد الأطفال ISOFIX
- 14 زر ضبط ساق الدعم
- 15 ساق الدعم
- 16 مؤشر ضغط ساق الدعم
- 17 مصد ساق الدعم
- 18 الوسادة المدخلة
- كرقم بطانة مائية
- كرقم أدلة نظام تثبيت مقعد الأطفال ISOFIX البلاستيكية
- كرقم واقى تخزين نظام تثبيت مقعد الأطفال ISOFIX

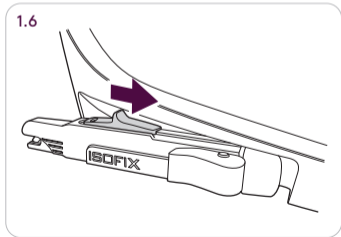
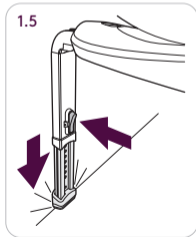
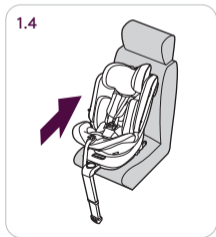
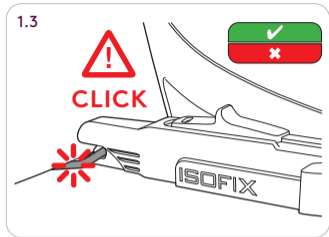
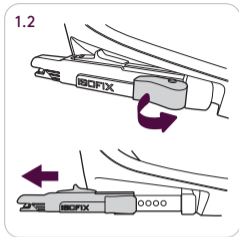
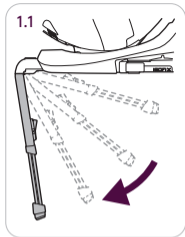



2.1

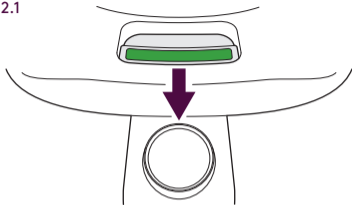

2.2



2.3

40 - 105CM  
0 - 4Y  
≤ 18kg

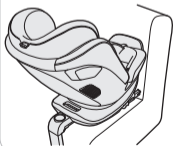

0 → 15 months



+



2.4

15 months →  
4 years

+

15 months →  
4 years

+



4 → 12 years



+



2.5

76 - 105CM  
15M - 4Y  
≤18kg



3.1

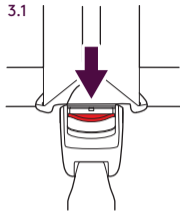

3.2

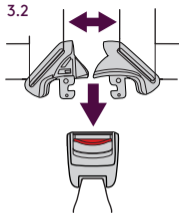

3.3

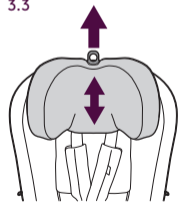

3.4

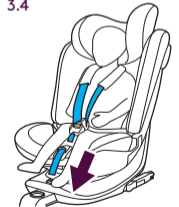

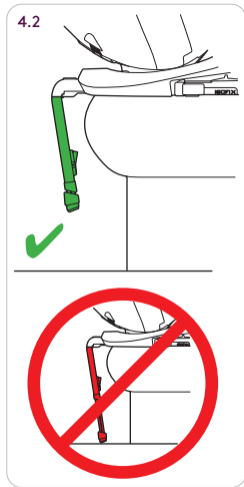
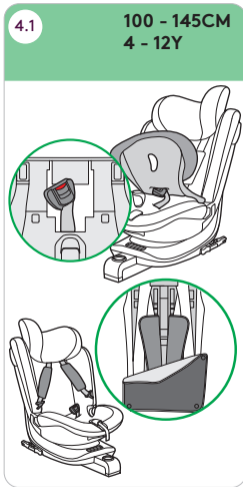
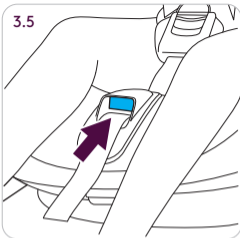

4.3

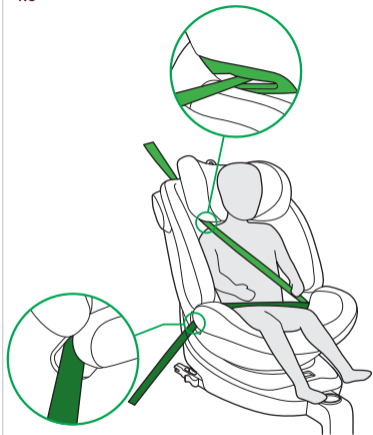

5.1

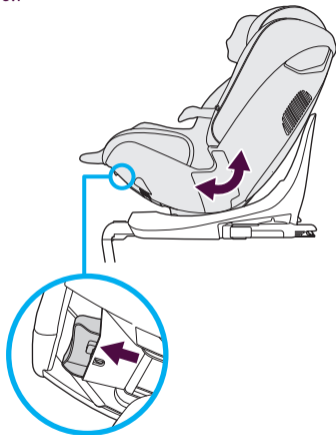

5.2

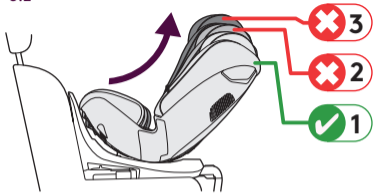

5.3

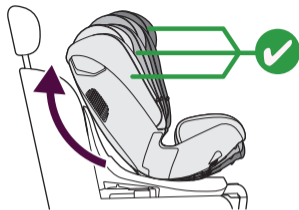

5.4

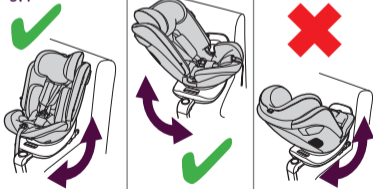

5.5

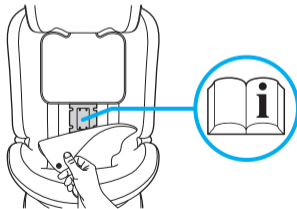

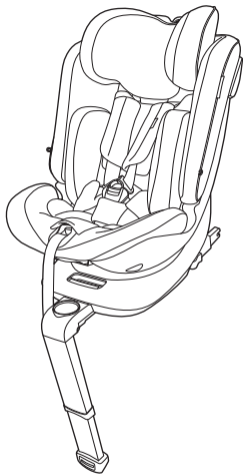

# Motion 2

360° All Size Car Seat  
Motion 2 All Size 360 (40 - 145cm)



This Enhanced Child Restraint System is approved according to Regulation No.129/03 and meets the following classifications:

- **Specific Vehicle ISOFIX CLASS C (40-105cm) rearward facing.**
- **i-Size Universal ISOFIX CLASS B1(76-105cm) forward facing.**
- **Specific Vehicle Booster seat ISOFIX CLASS B2 (100-145cm).**

Please refer to the vehicle fitting list in the instruction manual, website or mobile App to confirm vehicle compatibility. If in doubt, consult either the Enhanced Child Restraint System manufacturer or the retailer

**IMPORTANT – DO NOT USE FORWARD FACING BEFORE THE CHILD’S AGE EXCEEDS 15 MONTHS.**

## INSTALLING THE CHILD SEAT

TO INSTALL THE MOTION 2 CHILD RESTRAINT SYSTEM FOLLOW THE STEPS BELOW:

**1.1** Unfold the support leg (15) until it is in the vertical position as shown.

**1.2** Move the button (11) to slide the ISOFIX connector arms (9) backwards unfolding the connector fully. Do this for both connector arms.

**1.3** Guide the connector arms towards the ISOFIX anchors in your vehicle until they lock together by clicking into place and the indicator changes from red to green on both sides of the base.

**1.4** Move the seat backwards pressing the backrest against the vehicle seat. Then pull the safety seat towards you to check that it is securely locked in place.

**1.5** Press the button (14) to adjust the height of the support leg (15) until it is firmly in contact with the floor. It should not be on top of any type of compartment. At this point make sure that the support leg is at 90 degrees to the safety seat.

The visual ISOFIX indicators show whether the connector is open or closed. It may be that the connector is closed but not locked into the ISOFIX anchor. Please check that all the connectors are correctly locked into the vehicle anchor points by pulling the seat once it is installed.

**TO DETACH THE SEAT FOLLOW THE SAME STEPS IN REVERSE:**

**1.6** Move the button (12) to open the connector and release it from the anchor point.

## INSTALLING THE SEAT IN THE REAR FACING POSITION

FROM 40CM TO 105CM

**NOTICE: DO NOT USE ON A PASSENGER SEAT FITTED WITH ACTIVATED FRONTAL AIRBAG.**

- 2.1** Press the button (10) to turn the seat.
- 2.2** Turn the seat to the loading position ready for the child to be placed in it (Perpendicular to the forward facing position).
- 2.3** Rotate the seat in the rear facing position. It is important to check that the seat is firmly locked into place.

## USING THE INSERT CUSHION

**2.4** The cushion insert (18) is designed for use with newborn babies to give them greater comfort and stability, and offer them a more stretched out position. The insert can be used until the baby is 60cm or until they outgrow it.

## INSTALLING THE SEAT IN THE FORWARD FACING POSITION

FROM 76CM TO 105CM

FROM 15 MONTHS OF AGE

- 2.1** Press the button (10) again to place the seat in the forward facing position. It is important to check that the seat is firmly locked into place.



## STRAPPING THE CHILD INTO THE SEAT

**3.1** Turn the seat to the loading position (2.2) and open the harness (6). Move the harness straps to the sides to place the child in the seat.

**3.2** Place the straps over the child and fasten the buckle.

**3.3** To adjust the headrest (2) pull the lever handle (1) on the top. It should be set to the right position, this means that the shoulder harness should come out approximately 1 cm above the child's shoulders.

**3.4** Tighten the harness by pulling the strap (8), it should fit the child snugly.

**5.1** Once the child is securely strapped in, you can recline the seat by pressing the button (9) to the required position.

## GETTING THE CHILD OUT OF THE SEAT

To get the child out of the seat, you should first place the seat into the loading position (2.2).

**3.5** Loosen the harness straps by pressing the adjustment button.

**3.1** Then unfasten the buckle to remove the child.

Please make sure that the child gets out of the vehicle on the pavement side.

## INSTALLING THE SEAT IN THE FORWARD FACING POSITION USING THE VEHICLES SAFETY BELT

FROM 100CM TO 145CM

### STORING THE 5-POINT HARNESS:

Once the child reaches a weight of 18kg the 5-point safety harness should be stored away and the child should be secured with the vehicle safety belt.

**4.1** To store the 5-point safety harness away it needs to be fully loosened first. Press the red release button and undo the harness. Lift the cover under the cushion and store the buckle parts in the compartment. Then put the cover back on the seat.

Open the flap on the back of the seat and stow the shoulder sections of the harness behind.

**4.2 IMPORTANT:** The support leg is not needed for the 100 - 145cm configuration, raise it so that it does not touch the floor of the vehicle.

### STRAPPING THE CHILD INTO THE SEAT

**4.3** With the child in the seat pull the seat belt around the front, locating it into both seat belt lap section guides (7).

Pass the shoulder section through the diagonal section seat belt guide(3).

Fasten the seat belt buckle and pull the seat belt tight, removing any slack.

## RECLINING THE CAR SEAT

**5.1** The car seat has 3 recline positions to offer the best comfort.

To recline the seat pull the recline lever and pull the seat forward or backwards until reaching the required position.

**When using the seat in the rearward facing position, from 40-105 cm.**

**5.2** The seat should be fully reclined before rotate to rearward facing, only the position 1 is allowed.

**When use the seat in the forward facing position, from 76-145 cm.**

**5.3** Once the child is securely strapped in, you can recline the seat by pressing the button (9) to the required position, all the 3 positions are allowed.

**5.4** You can adjust the angle of the seat when in the forward facing position

or when in the loading position. YOU CANNOT adjust the angle of the car seat when it is in the rearward facing position.

## STORING YOUR INSTRUCTIONS

**5.5** You can store the instructions in the recess in the car seats frame.

## **WARNINGS**

**READ THESE INSTRUCTIONS CAREFULLY. INCORRECT INSTALLATION OF THE CHILD RESTRAINT SYSTEM MAY CAUSE THE CHILD SERIOUS INJURY. IF USED INCORRECTLY, THE MANUFACTURER CANNOT BE HELD RESPONSIBLE.**

**YOUR CHILD'S SAFETY IS YOUR RESPONSIBILITY.**

**YOU CAN ONLY EXPECT THE MOTION 2 CAR SEAT TO PROVIDE MAXIMUM PROTECTION IF IT IS FITTED AND USED CORRECTLY AS PER THE MANUFACTURER'S INSTRUCTIONS.**

**THIS CHILD RESTRAINT SYSTEM HAS BEEN APPROVED UNDER REGULATION 129/03 FOR CHILDREN OF BETWEEN 40CM AND 145CM IN HEIGHTS.**

**DO NOT USE THE SEAT IN THE FORWARD FACING POSITION WITH CHILDREN UNDER 15 MONTHS OLD.**

**YOU ARE ADVISED TO USE THE REAR FACING POSITION FOR AS LONG AS POSSIBLE.**

**DO NOT LEAVE THE CHILD UNATTENDED IN THE VEHICLE.**

**WHEN INSTALLING THE SAFETY SEAT IN THE FORWARD FACING POSITION, IT IS ADVISABLE TO MOVE THE FRONT SEAT OF THE VEHICLE AS FAR FORWARD AS POSSIBLE.**

**KEEP THE CHILD RESTRAINT SYSTEM AWAY FROM CORROSIVE LIQUIDS, PAINTS OR SOLVENTS THAT COULD DAMAGE THE PRODUCT.**

**USE THE PLASTIC ISOFIX GUIDES PROVIDED WHEN NECESSARY.**

**SILVER CROSS CANNOT BE HELD RESPONSIBLE FOR DAMAGE OR MARKING TO VEHICLE SEAT UPHOLSTERY.**

**THE CHILD RESTRAINT SYSTEM SHOULD BE REPLACED AFTER AN ACCIDENT, EVEN IF THERE ARE NO VISIBLE SIGNS OF DAMAGE. THE PRODUCT MAY HAVE UNSEEN INTERNAL DAMAGE THAT COULD COMPROMISE THE CHILD'S SAFETY.**

**TAKE REGULAR BREAKS WHEN TRAVELING SO THE CHILD CAN GET OUT OF THE SEAT AND WALK ABOUT A BIT. IT IS NOT ADVISABLE TO TRAVEL FOR MORE THAN 2 HOURS AT A TIME WITHOUT TAKING A BREAK. THIS ADVISE IS VERY IMPORTANT FOR BABIES.**

**DO NOT PLACE THE FRONT SUPPORT LEG ON A FLOOR**

**STORAGE COMPARTMENT LID. THE FRONT SUPPORT LEG MUST MAKE FULL AND FIRM CONTACT WITH THE VEHICLE FLOOR WHEN USING THE SEAT IN THE 40-105CM CONFIGURATION.**

**THE STRAPS SHOULD NEVER BE TWISTED.**

**THE HARNESS BUCKLE MUST BE FASTENED CORRECTLY AND THE STRAPS SHOULD FIT THE CHILD SNUGLY.**

**ROTATE TO SIDE LOADING POSITION TO RECLINE SEAT.**

**THE FABRIC COVER IS AN ESSENTIAL PART OF THE CHILD RESTRAINT SYSTEM. IT MUST NOT BE REPLACED BY A DIFFERENT COVER WITHOUT PRIOR AUTHORIZATION FROM THE MANUFACTURER.**

**DO NOT ALTER THE PRODUCT BY ADDING OR REMOVING ANY ACCESSORY OR COMPLEMENT.**

**DO NOT LEAVE UNSECURED LUGGAGE OR OBJECTS ON THE PARCEL SHELF IN THE VEHICLE, BECAUSE IN THE EVENT OF AN ACCIDENT THEY COULD CAUSE SERIOUS INJURY TO THE OCCUPANTS.**

**COVER THE SEAT IF IT IS LEFT IN DIRECT SUNLIGHT. PLASTIC AND METAL SURFACES GET VERY HOT AND COULD BURN. THE CAR SEAT COVER IS ALSO LIKELY TO FADE.**

## MAINTENANCE

### FITTING/REMOVING THE COVER

There are 2 fastening points for the cover on the front. Unfasten these points and gently pull the front part of the cover.

There are plastic parts on the sides of the cover used to fasten it in place. Simply pull gently to remove the cover.

To fit the cover back on, follow the same steps in reverse. Insert the side parts in the slot.

### CLEANING

The seat cover is easily removable and should be washed on a delicate cycle at 30 degrees using a mild detergent.

Take out all removable internal plastic /foam parts from inside any fabrics before washing.

Please follow the washing instructions on the care label on the cover.

Do not tumble dry the cover as the padding could come away from the fabric.

Do not expose the cover to the sunlight for prolonged periods, when the seat is not in use cover it up or store it in the luggage compartment.

### PLASTIC/METAL PARTS

Wipe clean using a mild hand soap and warm water. You must not use detergents, solvents or strong soaps. This may weaken your infant carrier shell or harness. You must not remove, dismantle or alter any part of the infant carrier shell or harness.

You must not oil or lubricate any part of your infant carrier shell or harness system.

## RECOMMENDATIONS

Keep this instruction book for future reference.

Make sure that all luggage as well as any other object that could cause an injury in the event of an accident is properly secured or fastened inside the vehicle.

**If you require any further advice as to the suitability of this restraint system for your vehicle, please contact your retailer or the Silver Cross customer services on 0845 8726900.**



## INSTALLATION DU SIÈGE AUTO

### POUR INSTALLER LE SYSTÈME DE RETENUE POUR ENFANTS MOTION 2, PROCÉDEZ COMME SUIT :

**1.1** Dépliez le pied de support (15) pour le mettre en position verticale, comme indiqué.

**1.2** Déplacez le bouton (11) pour faire glisser les bras de fixation ISOFIX (9) vers l'arrière, en allongeant entièrement la fixation. Répétez cette action pour les deux bras de fixation.

**1.3** Guidez les bras de fixation vers les ancrages ISOFIX de votre véhicule jusqu'à ce qu'ils s'enclenchent ensemble et que l'indicateur passe du rouge au vert des deux côtés de la base.

**1.4** Déplacez le siège vers l'arrière en appuyant le dossier contre le siège du véhicule. Ensuite, tirez le siège de

sécurité vers vous pour vérifier qu'il est bien enclenché.

**1.5** Appuyez sur le bouton (14) pour régler la hauteur du pied de support (15) jusqu'à ce qu'il soit bien en contact avec le sol. Il ne doit pas être au-dessus d'un espace vide. À présent, veillez à ce que le pied de support se trouve à 90°C du siège de sécurité.

Les indicateurs visuels ISOFIX montrent si la fixation est ouverte ou fermée. Il se peut que la fixation soit fermée mais sans être enclenchée dans l'ancrage ISOFIX. Vérifiez que toutes les fixations sont correctement enclenchées dans les points d'ancrage du véhicule en tirant sur le siège une fois qu'il est installé.

**POUR DÉTACHER LE SIÈGE, SUIVEZ LES MÊMES ÉTAPES EN SENS INVERSE :**

**1.6** Déplacez le bouton (12) pour ouvrir la fixation et la libérer du point d'ancrage.

## **INSTALLATION DU SIÈGE FACE VERS L'ARRIÈRE**

**ENTRE 40 ET 105 CM :**

**AVIS : NE PAS UTILISER SUR UN SIÈGE PASSAGER ÉQUIPÉ D'UN AIRBAG FRONTAL ACTIVÉ.**

**2.1** Appuyez sur le bouton (10) pour faire pivoter le siège.

**2.2** Tournez le siège en position de chargement, prêt pour le enfant à y placer (perpendiculaire à position face à l'avant).

**2.3** Faites pivoter le siège en position dos à la route. Il est important de vérifier que le siège est fermement verrouillé en place.

## **UTILISATION DU COUSSIN SUPPLÉMENTAIRE**

**2.4** L'insert de coussin (18) est conçu pour utiliser avec les nouveau-nés pour leur donner plus de confort et de stabilité, et offre leur une position plus allongée. L'insert peut être utilisé jusqu'à ce que bébé mesure 60 cm ou jusqu'à ce qu'il devienne trop grand.

## **INSTALLATION DU SIÈGE À L'AVANT POSITION FACE**

**DE 76CM À 105CM.**

**À PARTIR DE 15 MOIS**

**2.5** Appuyez à nouveau sur le bouton (10) pour placer le siège en position face vers l'avant.

Il est important de vérifier que le siège est fermement verrouillé en place.

## ATTACHER L'ENFANT À LE SIÈGE

**3.1** Tourner le siège en position de chargement (2.2) et ouvrez le harnais (6). Bouge le sangles du harnais sur les côtés pour placer le enfant dans le siège.

**3.2** Placez les sangles sur l'enfant et attachez la boucle.

**3.3** Pour régler l'appui-tête (2), tirez le poignée à levier (1) sur le dessus. Ça devrait être mis à la bonne position, cela signifie que le harnais doit sortir environ 1 cm au-dessus du épaules.

**3.4** Serrez le harnais en tirant sur le sangle (8), elle doit s'adapter parfaitement à l'enfant.

**5.1** Une fois que l'enfant est solidement attaché dans, vous pouvez incliner le siège en appuyant sur le bouton (9) dans la position souhaitée.

## FAIRE SORTIR L'ENFANT DU SIÈGE

Pour faire sortir l'enfant du siège, vous devez d'abord placer le siège en position de chargement (2.2).

**3.5** Desserrez les sangles du harnais en appuyant sur le bouton de réglage.

**3.1** Ensuite, détachez la boucle pour retirer l'enfant.

Veillez vous assurer que l'enfant sort du véhicule du côté du trottoir.

## INSTALLATION DU SIÈGE À L'AVANT POSITION FACE À L'AIDE DE LA CEINTURE DE SÉCURITÉ DU VÉHICULE

DE 100 CM À 145 CM

### RANGEMENT DU HARNAIS 5 POINTS:

Une fois que l'enfant atteint un poids de 18 kg le harnais de sécurité à 5 points doit être rangé loin et l'enfant doit être sécurisé avec la ceinture de sécurité du véhicule

**4.1** Pour ranger le harnais de sécurité à 5 points loin, il doit d'abord être complètement desserré. Appuyez sur le bouton de déverrouillage rouge et annulez le harnais. Soulevez le couvercle sous le coussin et rangez les pièces de la boucle dans le compartiment. Puis remettez le couvercle en place le siège.

Ouvrez le rabat à l'arrière du siège et ranger les sections d'épaule du harnais derrière.

**4.2 IMPORTANT:** Le pied de support n'est pas nécessaire pour la configuration 100 - 145cm, soulevez-le pour qu'il ne touche pas le plancher du véhicule.

### SANGLE DE L'ENFANT SUR LE SIÈGE

**4.3** Avec l'enfant assis dans le siège, tirez le siège ceinture autour du devant, la plaçant dans les deux guides de section abdominale de ceinture de sécurité (7).

Passez la section d'épaule à travers le guide de ceinture de sécurité à section diagonale (3).

Attachez la boucle de ceinture de sécurité et tirez sur le siège ceinture serrée, supprimant tout mou.

## INCLINAISON DU SIÈGE AUTO

**5.1** Le siège auto dispose de 3 positions d'inclinaison pour offrir le meilleur confort.

Pour incliner le siège, tirez le levier d'inclinaison et tirez le siège vers l'avant ou vers l'arrière jusqu'à atteindre la position souhaitée.

Lorsque vous utilisez le siège dos à la route, de 40 à 105 cm.

**5.2** Le siège doit être complètement incliné avant de pivoter dos à la route, seule la position 1 est autorisée.

Lorsque vous utilisez le siège en position face vers l'avant, de 76 à 145 cm

**5.3** Une fois que l'enfant est bien attaché, vous pouvez incliner le siège en appuyant sur le bouton (9) dans la position souhaitée, toutes les 3 positions sont autorisées.

**5.4** Vous pouvez régler l'angle du siège en position face vers l'avant ou en position de chargement. VOUS NE POUVEZ PAS régler l'angle du siège d'auto lorsqu'il est en position dos à la route.

## STOCKAGE DE VOS INSTRUCTIONS

**5.5** Vous pouvez stocker les instructions dans le renforcement du cadre du siège auto.

## **AVERTISSEMENTS**

**LISEZ ATTENTIVEMENT CES CONSIGNES. UNE INSTALLATION INCORRECTE DU SYSTÈME DE RETENUE POUR ENFANTS PEUT GRAVEMENT BLESSER L'ENFANT. LE FABRICANT NE PEUT ÊTRE TENU RESPONSABLE EN CAS D'UTILISATION INCORRECTE. NE LAISSEZ PAS VOTRE ENFANT**

**VOUS ÊTES RESPONSABLE DE LA SÉCURITÉ DE VOTRE ENFANT. LE SIÈGE AUTO MOTION 2 NE PEUT FOURNIR UNE PROTECTION OPTIMALE QUE S'IL EST INSTALLÉ ET UTILISÉ CORRECTEMENT, CONFORMÉMENT AUX CONSIGNES DU FABRICANT.**

**CE SYSTÈME DE RETENUE POUR ENFANTS A ÉTÉ HOMOLOGUÉ CONFORMÉMENT AU RÉGLEMENT 129/03 POUR LES ENFANTS**

**MESURANT ENTRE 40 ET 145 CM. N'UTILISEZ PAS CE SIÈGE FACE VERS L'AVANT AVEC DES ENFANTS DE MOINS DE 15 MOIS.**

**NOUS VOUS CONSEILLONS D'UTILISER LE SIÈGE FACE VERS L'ARRIÈRE AUSSI LONGTEMPS QUE POSSIBLE.**

**NE LAISSEZ PAS VOTRE ENFANT SANS SURVEILLANCE DANS LE VÉHICULE.**

**QUAND VOUS INSTALLEZ LE SIÈGE FACE VERS L'AVANT, NOUS VOUS CONSEILLONS D'AVANCER LE SIÈGE DU VÉHICULE LE PLUS POSSIBLE VERS L'AVANT.**

**TENEZ LE SYSTÈME DE RETENUE POUR ENFANTS À L'ÉCART DE TOUT LIQUIDE CORROSIF, DE TOUTE PEINTURE ET DE TOUT SOLVANT QUI POURRAIT ENDOMMAGER LE PRODUIT.**

**SI NÉCESSAIRE, UTILISEZ LES GUIDES EN PLASTIQUE ISOFIX. SILVER CROSS NE SAURAIT ÊTRE TENU RESPONSABLE DES DOMMAGES OU MARQUES ÉVENTUELS SUR LES TISSUS RECOUVRANT LES SIÈGES DE VÉHICULE.**

**CE SYSTÈME DE RETENUE POUR ENFANTS DOIT ÊTRE REMPLACÉ APRÈS TOUT ACCIDENT, MÊME S'IL N'Y A AUCUN SIGNÉ VISIBLE DE DOMMAGE. CE PRODUIT PEUT AVOIR DES DOMMAGES INTERNES INVISIBLES QUI POURRAIENT COMPROMETTRE LA SÉCURITÉ DE L'ENFANT.**

**FAITES RÉGULIÈREMENT DES PAUSES PENDANT VOS TRAJETS, POUR QUE VOTRE ENFANT PUISSE SORTIR DE SON SIÈGE ET SE DÉPLACER UN PEU. NOUS VOUS DÉCONSEILLONS DE VOYAGER**

**PLUS DE 2 HEURES SANS FAIRE DE PAUSE. CE CONSEIL EST TRÈS IMPORTANT POUR LES BÉBÉS.**

**NE PLACEZ PAS LE PIED DE SUPPORT AVANT SUR UN COUVERCLE DU COMPARTIMENT DE RANGEMENT AU SOL. LE PIED DE SUPPORT AVANT DOIT ÊTRE EN CONTACT COMPLET ET FERME AVEC LE PLANCHER DU VÉHICULE LORS DE L'UTILISATION DU SIÈGE DANS LA CONFIGURATION 40-105 CM.**

**LES SANGLES NE DOIVENT JAMAIS ÊTRE TORDUES.**

**LA BOUCLE DU HARNAIS DOIT ÊTRE CORRECTEMENT FERMÉE ET LES SANGLES DOIVENT BIEN MAINTENIR L'ENFANT.**

**FAITES PIVOETER LE SIÈGE SUR LE CÔTÉ EN POSITION D'INSTALLATION POUR 'INCLINER.**

**LA PROTECTION EN TISSU EST UNE PARTIE ESSENTIELLE DU SYSTEME DE RETENUE POUR ENFANTS, ELLE NE DOIT PAS ÊTRE REMPLACÉE PAR UNE PROTECTION DIFFÉRENTE SANS AUTORISATION PRÉALABLE DU FABRICANT.**

**NE MODIFIEZ PAS LE PRODUIT EN AJOUTANT OU EN RETIRANT UN ACCESSOIRE OU UN COMPLÉMENT.**

**NE LAISSEZ PAS DE BAGAGES OU OBJETS NON FIXÉS SUR LA PLAGE ARRIÈRE DU VÉHICULE CAR, EN CAS D'ACCIDENT, ILS POURRAIENT ENTRAÎNER DE GRAVES BLESSURES POUR LES OCCUPANTS.**

**COUVREZ LE SIÈGE S'IL EST EXPOSÉ EN PLEIN SOLEIL. LES SURFACES EN PLASTIQUE OU EN MÉTAL PEUVENT DEVENIR TRÈS CHAUDES ET BRÛLER. DE PLUS, IL EST PROBABLE QUE LE TISSU DE**

**LA PROTECTION DU SIÈGE AUTO DÉCOLORE.**

## **ENTRETIEN**

### **INSTALLATION/RETRAIT DE LA PROTECTION**

Il y a 2 points d'attache de la protection sur l'avant du siège. Détachez ces points et tirez doucement sur la partie avant de la protection.

Des parties en plastique sur les côtés de la protection permettent de l'attacher. Pour retirer la protection, il vous suffit de tirer doucement dessus. Pour remettre la protection, suivez les mêmes étapes en sens inverse. Insérez les parties latérales dans la fente.

### **NETTOYAGE**

La protection du siège, qui se retire facilement, doit être lavée à un cycle



pour linge délicat, à 30 C, avec un détergent doux.

Retirez toutes les parties amovibles en plastique/mousse situées à l'intérieur des tissus avant de les laver.

Suivez les consignes de lavage figurant sur l'étiquette d'entretien de la protection.

N'essorez pas la protection en machine, car le rembourrage pourrait sortir du tissu.

N'exposez pas la protection à la lumière du soleil pendant de longues périodes. Quand vous n'utilisez pas le siège, couvrez-le ou rangez-le dans le coffre.

## **PARTIES EN PLASTIQUE/MÉTAL**

Pour la nettoyer, essuyez-la avec un chiffon ou une éponge imbibé(e) d'eau tiède et de savon doux. N'utilisez ni détergents, solvants, savons agressifs,

Cela pourrait affaiblir la coque ou le harnais de votre siège auto. Ne retirez, démontez ni modifiez aucune partie de la coque ou du harnais du siège auto.

Ne huilez et ne lubrifiez aucune partie de la coque ou du harnais de votre siège auto.

## **CONSEILS**

Veillez conserver ces consignes pour référence ultérieure.

Veillez à fixer correctement à l'intérieur du véhicule tout bagage ou objet qui pourrait blesser l'enfant en cas d'accident.

## INSTALACIÓN DEL ASIENTO DEL NIÑO

### PARA INSTALAR EL SISTEMA DE RETENCIÓN PARA BEBÉS MOTION 2 SIGA LOS SIGUIENTES PASOS:

- 1.1** Despliegue la pata de soporte (15) hasta que se encuentre en posición vertical, tal y como se muestra.
- 1.2** Mueva el botón (11) para deslizar los brazos conectores ISOFIX (9) hacia atrás extendiendo por completo el conector. Realice el paso para los dos brazos conectores.
- 1.3** Guíe los brazos conectores hacia los puntos de anclaje ISOFIX en su vehículo hasta que queden fijos tras hacer un clic cuando estén en la posición correcta y los indicadores cambien de rojo a verde en ambos lados de la base.

**1.4** Mueva el asiento hacia atrás pulsando el respaldo contra el asiento del vehículo. Después, tire del asiento de seguridad hacia usted para comprobar que se ha quedado fijo en esa posición.

**1.5** Pulse el botón (14) para ajustar la altura a la pata de soporte (15) hasta que entre firmemente en contacto con el suelo. No debe estar sobre la superficie de ningún tipo de compartimento. En este momento, asegúrese de que la pata de soporte se encuentra en un ángulo de 90 grados con el asiento de seguridad.

Los indicadores visuales ISOFIX muestran si el conector está abierto o cerrado. Puede que el conector esté cerrado, pero no bloqueado en el punto de anclaje ISOFIX. Compruebe que todos los conectores se encuentran correctamente

bloqueados en los puntos de anclaje del vehículo tirando del asiento una vez que se haya instalado

**PARA RETIRAR EL ASIENTO, SIGA LOS MISMOS PASOS PERO AL CONTRARIO:**

**1.6** Mueva el botón (12) para abrir el conector y soltarlo del punto de anclaje.

## **INSTALACIÓN DEL ASIENTO TRASERO POSICIÓN FRENTE**

**DESDE 40CM HASTA 105 CM:**

**AVISO: NO UTILIZAR EN UN ASIENTO DE PASAJERO CON AIRBAG FRONTAL ACTIVADO**

**2.1** Presione el botón (10) para girar el asiento.

**2.2** Gire el asiento a la posición de carga listo para el niño para ser colocado en él (perpendicular a la posición mirando hacia adelante).

**2.3** Gire el asiento en la posición orientada hacia atrás. Es importante comprobar que el asiento esté firmemente bloqueado en su lugar

## **UTILIZAR EL COJÍN INSERT**

**2.4** El inserto de cojín (18) está diseñado para Úselo con bebés recién nacidos para darles mayor comodidad y estabilidad, y ofrecen ellos una posición más estirada. El inserto se puede utilizar hasta que el bebé mide 60 cm o hasta que lo superan.

## **INSTALACIÓN DEL ASIENTO DELANTERO POSICIÓN FRENTE**

**DE 76CM A 105CM.**

**A PARTIR DE 15 MESES**

**2.5** Vuelva a pulsar el botón (10) para colocar el asiento en la posición orientada hacia adelante.

Es importante comprobar que el asiento esté firmemente bloqueado en su lugar .

## ABRAZAR AL NIÑO A EL ASIENTO

**3.1** Gire el asiento a la posición de carga (2.2) y abra el arnés (6). Mueve el correas del arnés a los lados para colocar el niño en el asiento.

**3.2** Coloque las correas sobre el niño y abroche la hebilla.

**3.3** Para ajustar el reposacabezas (2) tire del manija de palanca (1) en la parte superior. Debería ser en la posición correcta, esto significa que el arnés del hombro debe salir aproximadamente 1 cm por encima del niño hombros.

**3.4** Apriete el arnés tirando del correa (8), debe ajustarse cómodamente al niño.

**5.1** Una vez que el niño esté bien sujeto

hacia adentro, puede reclinar el asiento presionando el botón (9) a la posición requerida.

## SACAR AL NIÑO DEL ASIENTO

Para sacar al niño del asiento, primero debe colocar el asiento en la posición de carga (2.2).

**3.5** Afloje las correas del arnés presionando el botón de ajuste.

**3.1** Luego desabroche la hebilla para sacar al niño.

Asegúrese de que el niño salga del vehículo por el lado del pavimento.

## INSTALACIÓN DEL ASIENTO DELANTERO POSICIÓN FRENTE UTILIZANDO EL CINTURÓN DE SEGURIDAD DEL VEHÍCULO

DESDE 100CM HASTA 145 CM

### ALMACENAMIENTO DEL ARNÉS DE 5 PUNTOS:

Una vez que el niño alcanza un peso de 18 kg el arnés de seguridad de 5 puntos debe guardarse lejos y el niño debe estar asegurado con el cinturón de seguridad del vehículo.

**4.1** Para guardar el arnés de seguridad de 5 puntos primero debe aflojarse completamente. Presione el botón de liberación rojo y deshaga el arnés. Levante la tapa debajo del amortiguador y guardar las partes de la hebilla en el

compartimiento. Luego vuelva a poner la tapa el asiento.

Abra la solapa en el respaldo del asiento y guarde las secciones de los hombros del arnés detrás .

**4.2 IMPORTANTE:** La pata de apoyo no es necesaria para la configuración de 100 - 145cm, levántela para que no toque el piso del vehículo.

### SUJETANDO AL NIÑO AL ASIENTO

**4.3** Con el niño en el asiento, tire del asiento cinturón alrededor de la parte delantera, colocándolo en ambos guías de la sección de regazo del cinturón de seguridad (7).

Pase la sección del hombro a través delguía del cinturón de seguridad de sección diagonal (3).

Abróchese la hebilla del cinturón de seguridad y tire del asiento apretado el cinturón, eliminando cualquier holgura.

## **RECLINABLE DEL ASIENTO DEL COCHE**

**5.1** La silla de auto tiene 3 posiciones de reclinado para ofrecer el mejor confort.

Para reclinarse el asiento, tire de la palanca de reclinación y tire del asiento hacia adelante o hacia atrás hasta alcanzar la posición requerida.

Cuando se usa el asiento en la posición orientada hacia atrás, de 40 a 105 cm

**5.2** El asiento debe estar completamente reclinado antes de girar hacia atrás, solo se permite la posición 1.

Cuando use el asiento en la posición orientada hacia adelante, de 76-145 cm.

**5.3** Una vez que el niño esté bien sujeto, puede reclinar el asiento presionando el botón (9) a la posición requerida, las 3 posiciones están permitidas.

**5.4** Puede ajustar el ángulo del asiento cuando está en la posición orientada hacia adelante o cuando está en la posición de carga. **NO PUEDE** ajustar el ángulo del asiento para el automóvil cuando está en la posición orientada hacia atrás.

## **ALMACENAMIENTO DE SUS INSTRUCCIONES**

**5.5** Puede guardar las instrucciones en el hueco del marco de los asientos del automóvil.

## ADVERTENCIAS

LEA DETENIDAMENTE ESTAS INSTRUCCIONES. LA INCORRECTA INSTALACIÓN DEL SISTEMA DE RETENCIÓN PARA BEBÉS PUEDE CAUSAR LESIONES GRAVES AL NIÑO, EL FABRICANTE NO ASUMIRÁ LA RESPONSABILIDAD DE CUALQUIER USO INDEBIDO.

LA SEGURIDAD DE SU HIJO ES SU RESPONSABILIDAD.

SOLO PUEDE ESPERAR QUE EL ASIENTO DE COCHE MOTION 2 OFREZCA LA MÁXIMA PROTECCIÓN SI ESTÁ EQUIPADO Y SE UTILIZA CORRECTAMENTE, TAL Y COMO SE INDICA EN LAS INSTRUCCIONES DEL FABRICANTE.

ESTE SISTEMA DE RETENCIÓN PARA BEBÉS SE HA APROBADO DE ACUERDO CON EL REGLAMENTO 129/03 PARA NIÑOS

DE UNA ALTURA ENTRE 40 CM Y 145 CM.

NO UTILICE EL ASIENTO EN LA POSICIÓN ORIENTADA HACIA DELANTE CON UN NIÑO MENOR A 15 MESES.

SE LE RECOMIENDA UTILIZAR LA POSICIÓN ORIENTADA HACIA ATRÁS DURANTE EL MAYOR TIEMPO POSIBLE.

NO DEJE DESATENDIDO AL NIÑO EN EL VEHÍCULO.

CUANDO INSTALE EL ASIENTO DE SEGURIDAD EN LA POSICIÓN ORIENTADA HACIA DELANTE, SE RECOMIENDA QUE MUEVA EL ASIENTO FRONTAL DEL VEHÍCULO HACIA DELANTE TANTO COMO SEA POSIBLE.

MANTENGA EL SISTEMA DE RETENCIÓN PARA BEBÉS FUERA DEL ALCANCE DE LÍQUIDOS

**CORROSIVOS, PINTURAS O DISOLVENTES QUE PUDIERAN DAÑAR EL PRODUCTO.**

**UTILICE LAS GUÍAS ISOFIX DE PLÁSTICO QUE SE SUMINISTRAN CUANDO SEA NECESARIO. SILVER CROSS NO ASUMIRÁ LA RESPONSABILIDAD POR LOS DAÑOS O MARCAS EN LA TAPICERÍA DE LOS ASIENTOS DEL VEHÍCULO.**

**EL SISTEMA DE RETENCIÓN PARA BEBÉS SE DEBE REPONER DESPUÉS DE UN ACCIDENTE, INCLUSO SI NO HUBIERA SIGNOS VISIBLES DE DAÑOS. EL PRODUCTO PODRÍA HABER SUFRIDO DAÑOS INTERNOS QUE PODRÍAN COMPROMETER LA SEGURIDAD DEL BEBÉ.**

**DESCANSE CON REGULARIDAD CUANDO VIAJE CON EL NIÑO PARA QUE PUEDA SALIR DEL**

**ASIENTO Y ESTIRAR UN POCO LAS PIERNAS. NO SE ACONSEJA VIAJAR DURANTE MÁS DE 2 HORAS SEGUIDAS SIN DESCANSAR. ESTE CONSEJO ES MUY IMPORTANTE PARA LOS BEBÉS.**

**NO COLOQUE LA PATA DE APOYO DELANTERA SOBRE LA TAPA DEL COMPARTIMENTO DE ALMACENAMIENTO DEL PISO. LA PATA DE APOYO DELANTERA DEBE HACER UN CONTACTO COMPLETO Y FIRME CON EL PISO DEL VEHÍCULO CUANDO SE USA EL ASIENTO EN LA CONFIGURACIÓN DE 40-105 CM.**

**LAS CORREAS NUNCA DEBEN ESTAR RETORCIDAS.**

**LA HEBILLA DEL ARNÉS SE DEBE AJUSTAR CORRECTAMENTE Y LAS CORREAS SE DEBEN AJUSTAR AL NIÑO DE FORMA COMODA.**



**ROTE EL ASIENTO A LA POSICIÓN DE CARGA LATERAL PARA RECLINAR EL ASIENTO.**

**LA CUBIERTA DE TELA ES UNA PARTE ESENCIAL DEL SISTEMA DE RETENCIÓN PARA BEBÉS. NO SE DEBERÁN REMPLAZAR POR CUBIERTAS DIFERENTES SIN LA AUTORIZACION PREVIA DEL FABRICANTE.**

**NO MODIFIQUE EL PRODUCTO AÑADIENDO O QUITANDO CUALQUIER ACCESORIO O COMPLEMENTO.**

**NO DEJE EQUIPAJE U OBJETOS ALREDEDOR DEL CHASIS DEL VEHÍCULO, DADO QUE, EN CASO DE ACCIDENTE, ESTOS PODRÍAN CAUSAR SERIAS LESIONES A LOS OCUPANTES.**

**CUBRA EL ASIENTO SI SE DEJA A LA LUZ DIRECTA DEL SOL. LAS**

**SUPERFICIES DE PLÁSTICO Y METAL PUEDEN CALENTARSE MUCHO Y CAUSAR QUEMADURAS. TAMBIÉN ES POSIBLE QUE LA CUBIERTA DEL ASIENTO DEL COCHE SE DESTINA.**

## **MANTENIMIENTO**

### **EQUIPAR/QUITAR LA CUBIERTA**

Hay dos puntos de ajuste para la cubierta en la parte frontal. Suelte estos puntos y tire de la parte frontal de la cubierta con cuidado.

Hay piezas de plástico en los laterales de la cubierta que se utilizan para fijarla en su posición. Simplemente tire con cuidado para quitar la cubierta.

Para volver a colocar la cubierta, siga los mismos pasos pero al contrario. Introduzca las piezas laterales en la ranura.

### **LIMPIEZA**

La cubierta del asiento se puede extraer con facilidad y se deberá lavar en un ciclo delicado a 30 °C usando un detergente suave.

Saque todas las partes internas extraíbles de plástico y gomaespuma del interior de los tejidos antes de lavarlos.

Siga las instrucciones de lavado en la etiqueta de cuidados de la cubierta. No utilice una secadora para la cubierta, dado que el acolchado podría desprenderse del tejido.

No exponga la cubierta a la luz del sol durante periodos prolongados de tiempo; cuando el asiento no se utilice, cúbralo o almacénelo en el maletero.

### **PIEZAS DE PLÁSTICO/METAL**

Límpiela con un trapo usando jabón suave de manos y agua caliente. No debe utilizar detergentes, disolventes o jabones fuertes. Esto podría debilitar el arnés o el chasis del portabebés. No debe quitar, desmontar ni modificar ninguna parte del arnés o el chasis del portabebés.

No debe engrasar ni lubricar ninguna parte del sistema del arnés o el chasis del portabebés.

## RECOMENDACIONES

Conserve estas instrucciones para futuras consultas.

Asegúrese de que todo el equipaje, al igual que otros objetos que podrían causar lesiones en caso de accidente, se encuentran fijos o sujetos correctamente en el interior del vehículo.

## INSTALLAZIONE DEL SEGGIOLINO AUTO

PER INSTALLARE IL SISTEMA DI  
RITENUTA PER BAMBINI MOTION  
2, SEGUIRE I PASSAGGI INDICATI DI  
SEGUITO:

**1.1** Aprire la gamba di supporto (15) fino a raggiungere la posizione verticale come mostrato in figura.

**1.2** Spostare il pulsante (11) per far scorrere le braccia del connettore ISOFIX (9) all'indietro, estendendo il connettore completamente. Eseguire questa operazione per entrambe le braccia del connettore.

**1.3** Guidare le braccia del connettore verso i punti di ancoraggio ISOFIX del veicolo fino a quando si bloccano scattando in posizione e l'indicatore cambia dal colore rosso al verde su entrambi i lati della base.

**1.4** Spostare il seggiolino all'indietro premendo lo schienale contro il sedile del veicolo. Quindi, tirare il seggiolino di sicurezza verso di sé per accertarsi che sia bloccato saldamente in posizione.

**1.5** Premere il pulsante (14) per regolare l'altezza della gamba di supporto (15) finché sarà saldamente in contatto con il pavimento. Non deve trovarsi sopra alcun tipo di vano. A questo punto, accertarsi che la gamba di supporto sia a 90 gradi rispetto al seggiolino di sicurezza.

Gli indicatori visivi ISOFIX mostrano se il connettore è aperto o chiuso. Potrebbe succedere che il connettore sia chiuso ma non bloccato nei punti di ancoraggio ISOFIX. Verificare che tutti i connettori siano bloccati correttamente nei punti di ancoraggio del veicolo tirando il seggiolino una volta installato.

**PER SCOLLEGARE IL SEGGIOLINO,  
SEGUIRE GLI STESSI PASSAGGI AL  
CONTRARIO:**

**1.6** Spostare il pulsante (12) per aprire il connettore e sganciarlo dal punto di ancoraggio.

## **INSTALLAZIONE DEL SEDILE POSTERIORE POSIZIONE FRONTALE**

**DA 40 CM A 105 CM**

**AVVISO: NON USARE SU A SEDILE  
PASSEGGERO DOTATO DI AIRBAG  
FRONTALE ATTIVATO.**

**2.1** Premere il pulsante (10) per ruotare il sedile.

**2.2** Girare il sedile in posizione di carico pronto per il bambino da collocare in esso (perpendicolare a posizione rivolta in avanti).

**2.3** Ruotare il sedile in posizione contraria all'indietro. È importante controllare che il sedile sia saldamente bloccato in posizione.

## **UTILIZZO DEL CUSCINO INSERTO**

**2.4** L'inserto del cuscino (18) è progettato per utilizzare con neonati per darli maggiore comfort e stabilità e offerta loro una posizione più distesa. L'inserto può essere utilizzato fino al il bambino è di 60 cm o finché non lo superano.

## **INSTALLAZIONE DEL SEDILE IN AVANTI POSIZIONE DI FRONTE**

**DA 76 CM A 105 CM**

**DAI 15 MESI DI ETÀ**

**2.5** Premere nuovamente il pulsante (10) per posizionarlo il sedile rivolto in avanti.

È importante controllare che il sedile sia saldamente bloccato in posizione.

## **FERMARE IL BAMBINO IN IL POSTO A SEDERE**

**3.1** Girare il sedile in posizione di carico (2.2) e aprire l'imbracatura (6). Muovi il cinghie dell'imbracatura ai lati per posizionare il bambino sul sedile.

**3.2** Posizionare le cinghie sul bambino e allaccia la fibbia.

**3.3** Per regolare il poggiatesta (2) tirare il maniglia a leva (1) in alto. Dovrebbe essere impostato nella posizione corretta, questo significa che l'imbracatura per le spalle dovrebbe fuoriuscire circa 1 cm sopra quella del bambino le spalle.

**3.4** Stringere l'imbracatura tirando il cinghia (8), dovrebbe adattarsi perfettamente al bambino.

**5.1** Una volta che il bambino è assicurato saldamente in è possibile reclinare il sedile premendo il pulsante (9) nella posizione richiesta.

## **SCARICARE IL BAMBINO DAL SEDILE**

Per far alzare il bambino dal seggiolino, è necessario prima mettere il seggiolino in posizione di carico (2.2).

**3.5** Allentare le cinghie dell'imbracatura premendo il pulsante di regolazione.

**3.1** Quindi sganciare la fibbia per rimuovere il bambino.

Assicurati che il bambino scenda dal veicolo dal lato del marciapiede.

## INSTALLAZIONE DEL SEDILE IN AVANTI POSIZIONE FRONTALE UTILIZZANDO LA CINTURA DI SICUREZZA DEL VEICOLO

DA 100CM A 145 CM

### COME CONSERVARE L'IMBRACATURA A 5 PUNTI:

Una volta che il bambino raggiunge un peso di 18 kg l'imbracatura di sicurezza a 5 punti deve essere riposta di distanza e il bambino dovrebbe essere protetto con la cintura di sicurezza del veicolo.

**4.1** Per riporre l'imbracatura di sicurezza a 5 punti lontano deve essere completamente allentato prima. Premere il pulsante di rilascio rosso e annullare l'imbracatura. Sollevare il coperchio sotto cuscino e riporre le parti della fibbia nel scomparto. Quindi rimetti il coperchio il posto a sedere.

Apri lo sportello sul retro del sedile e riporre le sezioni delle spalle del imbracatura dietro.

**4.2 IMPORTANTE:** la gamba di supporto non è necessaria per la configurazione 100 - 145 cm, sollevarla in modo che non tocchi il pavimento del veicolo.

### FISSARE IL BAMBINO NEL SEDILE

**4.3** Con il bambino nel seggiolino, tirare il seggiolino cintura intorno alla parte anteriore, posizionandola in entrambi guide della sezione addominale della cintura di sicurezza (7).

Passa la sezione della spalla attraverso il guida cintura di sicurezza a sezione diagonale (3).

Allacciare la fibbia della cintura di sicurezza e tirare il sedile cintura stretta, eliminando qualsiasi allentamento.

## FISSARE IL BAMBINO NEL SEDILE

**5.1** Il seggiolino auto ha 3 posizioni reclinabili per offrire il massimo comfort.

Per reclinare il sedile, tirare la leva di reclinazione e tirare il sedile in avanti o indietro fino a raggiungere la posizione richiesta.

Quando si utilizza il sedile in posizione contraria all'indietro, da 40-105 cm.

**5.2** Il sedile deve essere completamente reclinato prima di ruotare in senso contrario di marcia, è consentita solo la posizione 1.

Quando si utilizza il sedile nella posizione rivolta in avanti, da 76-145 cm.

**5.3** Una volta che il bambino è saldamente allacciato, è possibile reclinare il seggiolino premendo il pulsante (9) nella posizione desiderata,

tutte e 3 le posizioni sono consentite.

**5.4** È possibile regolare l'inclinazione del sedile quando si è rivolti in avanti o quando si è in posizione di carico. **NON È POSSIBILE** regolare l'angolazione del seggiolino auto quando è rivolto all'indietro.

## MEMORIZZAZIONE DELLE ISTRUZIONI

**5.5** Puoi riporre le istruzioni nella rientranza del telaio del seggiolino auto.



## AVVERTENZE

LEGGERE LE ISTRUZIONI DI TESI ACCURATAMENTE. ERRORE DI INSTALLAZIONE DEL BAMBINO IL SISTEMA DI RITENUTA PU CAUSARE IL BAMBINO GRAVI LESIONI. SE UTILIZZATO IN MODO NON CORRETTO, IL IL PRODUTTORE NON PU ESSERE RITENUTI RESPONSABILI.

IL TUO LA SICUREZZA DEI BAMBINI È TUA RESPONSABILITÀ.

TI PUOI ESSERE SOLO SEGGIOLINO AUTO DA FORNIRE MASSIMA PROTEZIONE SE È MONTATO E USATO CORRETTAMENTE COME DA FABBRICANTE ISTRUZIONI.

QUESTO SISTEMA DI RITENUTA PER BAMBINI È STATO APPROVATO AI SENSI REGOLAMENTO 129/03 PER I BAMBINI DI COMPRESO TRA 40 CM E 145 CM IN ALTEZZA.

NON UTILIZZARE IL SEDILE IN POSIZIONE FRONTALE IN AVANTI CON BAMBINI SOTTO I 15 MESI VECCHIO.

SI CONSIGLIA DI UTILIZZARE IL POSIZIONE FRONTALE POSTERIORE PER AS IL PIÙ LUNGO POSSIBILE.

NON LASCIARE IL BAMBINO INCUSTODITO NEL VEICOLO.

QUANDO SI INSTALLA LA SICUREZZA SEDILE RIVOLTO IN AVANTI POSIZIONE, SI CONSIGLIA DI SPOSTARE IL SEDILE ANTERIORE DEL VEICOLO LONTANO AVANTI COME POSSIBILE.

MANTENERE IL BAMBINO TRATTENUTO SISTEMA LONTANO DAL CORROSIVO LIQUIDI, VERNICI O SOLVENTI QUESTO POTREBBE DANNEGGIARE IL PRODOTTO.

UTILIZZARE LE GUIDE ISOFIX IN PLASTICA FORNITE QUANDO

**NECESSARIO. SILVER CROSS NON PUO' ESSERE RESPONSABILE PER DANNI O SEGNI SUL RIVESTIMENTO DEI SEDILI DEL VEICOLO.**

**IL SISTEMA DI RITENUTA DEI BAMBINI DEVE ESSERE SOSTITUITO DOPO UN INCIDENTE, ANCHE SE CI SONO NESSUN SEGNO VISIBILE DI DANNI. IL PRODOTTO POTREBBE NON ESSERE VISTO DANNI INTERNI CHE POTREBBERO COMPROMESSI I BAMBINI SICUREZZA.**

**PRENDERE PAUSA REGOLARE QUANDO VIAGGIARE COSI' IL BAMBINO PU SCENDI DALLA SEDUTA E CAMMINA SU UN PO'. NON E CONSIGLIATO PER VIAGGIARE PER PIU' DI 2 ORE ALLA VOLTA SENZA PRENDERE UNA PAUSA. QUESTO CONSIGLIO E MOLTO IMPORTANTE PER I BAMBINI.**

**NON POSIZIONARE LA GAMBA DI SUPPORTO ANTERIORE SUL COPERCHIO DEL VANO PORTAOGGETTI SUL PAVIMENTO. LA GAMBA DI SUPPORTO ANTERIORE DEVE AVERE UN CONTATTO COMPLETO E STABILE CON IL PAVIMENTO DEL VEICOLO QUANDO SI UTILIZZA IL SEDILE NELLA CONFIGURAZIONE 40-105 CM.**

**I CINTURINI NON DEVONO MAI ESSERE TWISTED.**

**LA FIBBIA DELL'IMBRACATURA DEVE ESSERE FISSATO CORRETTAMENTE E IL LE CINGHIE DEVONO ADATTARSI AL BAMBINO COMODAMENTE.**

**RUOTARE IN POSIZIONE DI CARICAMENTO LATERALE PER RECLINARE IL SEDILE.**

**IL RIVESTIMENTO IN TESSUTO È UN**

**PARTE ESSENZIALE DEL BAMBINO  
SISTEMA DI RITENUTA. NON  
DEVE ESSERE SOSTITUITO DA UN  
DIVERSO COPERTURA SENZA  
PRECEDENTE AUTORIZZAZIONE  
DA PARTE DEL PRODUTTORE.**

**NON ALTERARE IL PRODOTTO  
AGGIUNGENDO O RIMUOVENDO  
QUALSIASI ACCESSORIO O  
COMPLEMENTO.**

**NON LASCIARE NON SICURO  
BAGAGLI O OGGETTI SUL RIPIANO  
DEI PACCHI NEL VEICOLO, PERCHÉ  
IN CASO DI UN INCIDENTE  
POTREBBERO CAUSARE GRAVI  
LESIONI AL OCCUPANTI.**

**COPRIRE IL SEDILE SE VIENE  
ESPOSTO ALLA LUCE SOLARE  
DIRETTA. LE SUPERFICI  
IN PLASTICA E METALLO  
DIVENTANO MOLTO CALDE E  
POTREBBERO BRUCIARE. ANCHE  
IL RIVESTIMENTO DEL SEGGIOLINO**

**AUTO RISCHIA DI SBIADIRE.**

## MANUTENZIONE

### MONTAGGIO/RIMOZIONE DEL COPERCHIO

Ci sono 2 punti di fissaggio per la copertina sul davanti. Slacciare questi punti e tirare delicatamente la parte anteriore parte della copertina.

Ci sono parti in plastica sui lati del copertura utilizzata per fissarlo in posizione. Semplicemente tirare delicatamente per rimuovere il coperchio.

Per rimontare il coperchio, segui la stessa procedura passi al contrario. Inserire le parti laterali lo slot.

### PULIZIA

Il rivestimento del sedile è facilmente sfoderabile e deve essere lavato con un ciclo delicato a 30 gradi utilizzando un

detergente delicato.

Estrarre tutta la plastica interna rimovibile/parti in schiuma dall'interno di qualsiasi tessuto prima lavaggio.

Si prega di seguire le istruzioni di lavaggio su l'etichetta di cura sulla copertina.

Non asciugare in asciugatrice la fodera come il l'imbottitura potrebbe staccarsi dal file tessuto.

Non esporre la copertura alla luce solare per periodi prolungati, quando il sedile è non in uso coprirlo o riporlo in compartimento bagagli.

## PARTI IN PLASTICA/METALLO

Pulisci con un sapone delicato per le mani e acqua calda. Non devi usare detersivi, solventi o saponi forti. Questo può indebolire il guscio del passeggino o imbracatura. Non devi rimuovere, smontare o alterare qualsiasi parte del guscio del passeggino o imbracatura.

Non devi oliare o lubrificare nessuna parte di il guscio del passeggino o il sistema di imbracatura.

## RACCOMANDAZIONI

Conserva questo libretto di istruzioni per il futuro riferimento.

Assicurati che tutti i bagagli così come qualsiasi altro oggetto che potrebbe causare lesioni in caso di incidente è corretto fissato o fissato all'interno del veicolo.

## INSTALLATION DES AUTOSITZES

ZUR INSTALLATION DES MOTION 2 KINDERRÜCKHALTESYSTEMS, FÜHREN SIE DIE FOLGENDEN SCHRITTE AUS:

**1.1** Klappen Sie den Stützfuß (15) aus, bis er sich in der angezeigten vertikalen Position befindet.

**1.2** Bewegen Sie die Taste (11), um die ISOFIX-Verbindungsstücke (9) nach hinten zu verschieben und den Anschluss vollständig zu verlängern. Tun Sie dies für beide Verbindungsstücke.

**1.3** Führen Sie die Verbindungsstücke zu den ISOFIX-Verankerungen in Ihrem Fahrzeug, bis sie durch Klicken einrasten und die Anzeige auf beiden Seiten der Basisstation von rot auf grün wechselt.

**1.4** Schieben Sie den Sitz nach hinten und drücken Sie die Rückenlehne

gegen den Fahrzeugsitz. Ziehen Sie dann den Kindersitz zu sich heran, um sicherzustellen, dass er sicher verriegelt ist.

**1.5** Drücken Sie die Taste (14), um die Höhe des Stützfußes (15) so einzustellen, dass er fest mit dem Boden in Kontakt kommt. Es sollte sich nicht auf irgendwelchen Fächern befinden. Achten Sie an dieser Stelle darauf, dass der Stützfuß um 90 Grad zum Kindersitz steht.

Die visuellen ISOFIX-Anzeigen zeigen an, ob der Verbinder offen oder geschlossen ist. Es kann sein, dass der Verbinder geschlossen, aber nicht in die ISOFIX-Verankerung eingerastet ist. Bitte überprüfen Sie, dass alle Verbindungen korrekt in den Verankerungspunkten des Fahrzeugs eingerastet sind, indem Sie nach der Installation dem Sitz ziehen.

## ZUM LÖSEN DES SITZES FÜHREN SIE DIE GLEICHEN SCHRITTE IN UMGEKEHRTER REIHENFOLGE AUS:

**1.6** Bewegen Sie die Taste (12), um das Verbindungsstück zu öffnen und es aus dem Verankerungspunkt zu lösen.

## INSTALLATION DES SITZES HINTEN GESICHTSPOSITION

VON 40CM BIS 105CM:

**HINWEIS: NICHT AUF A VERWENDEN BEIFAHRERSITZ AUSGESTATTET MIT AKTIVIERTE FRONTALE AIRBAG.**

**2.1** Drücken Sie die Taste (10), um den Sitz zu drehen.

**2.2** Drehen Sie den Sitz in die Ladeposition, die für die Kind, das darin platziert werden soll (senkrecht zu die nach vorne gerichtete Position).

**2.3** Drehen Sie den Sitz in die nach hinten gerichtete Position. Es ist wichtig zu überprüfen, ob der Sitz ist fest eingerastet.

## VERWENDUNG DES EINSATZKISSENS

**2.4** Der Kisseinsatz (18) ist ausgelegt für Verwenden Sie mit Neugeborenen, um sie zu geben Mehr Komfort und Stabilität und Angebot ihnen eine ausgestreckte Position. Der Einsatz kann bis zum verwendet werden baby ist 60cm oder bis sie es wachsen.

## INSTALLATION DES SITZES VORWARTS GESICHTSPOSITION

VON 76CM BIS 105CM

**AB 15 MONATEN**

**2.1** Drücken Sie zum Platzieren erneut die Taste (10) der Sitz in der nach vorne

gerichteten Position.

Es ist wichtig zu überprüfen, ob der Sitz ist fest eingerastet.

## DAS KIND EINSCHNALLEN DER SITZ

**3.1** Drehen Sie den Sitz in die Ladeposition (2.2) und öffnen Sie den Kabelbaum (6). Beweg den Gurtbänder an den Seiten zum Platzieren der Kind auf dem Sitz.

**3.2** Legen Sie die Gurte über das Kind und Schnalle befestigen.

**3.3** Zum Einstellen der Kopfstütze (2) ziehen Sie die Hebelgriff (1) oben. Es sollte sein auf die richtige Position eingestellt, bedeutet dies, dass Der Schultergurt sollte herauskommen ca. 1 cm über dem des Kindes Schultern.

**3.4** Ziehen Sie den Kabelbaum fest, indem Sie am ziehen Gurt (8), es sollte

dem Kind gut passen.

**5.1** Sobald das Kind sicher festgeschnallt ist In können Sie den Sitz durch Drücken zurücklehnen den Knopf (9) in die gewünschte Position bringen.

## DAS KIND AUS DEM SITZ HOLEN

Um das Kind aus dem Sitz zu bekommen, sollten Sie zuerst den Sitz in die Ladeposition (2.2) bringen.

**3.5** Lösen Sie die Gurte durch Drücken der Einstelltaste.

**3.1** Lösen Sie dann die Schnalle, um das Kind zu entfernen.

Bitte stellen Sie sicher, dass das Kind auf der Fahrbahnseite aus dem Fahrzeug steigt.



## INSTALLATION DES SITZES VORWÄRTS GESICHTSPOSITION MIT DEM FAHRZEUG-SICHERHEITSGURT

VON 100CM BIS 145 CM

LAGERUNG DES 5-PUNKT-GURTZEUGS:  
SOBALD DAS KIND EIN GEWICHT VON  
18 KG ERREICHT

DER 5-PUNKT-SICHERHEITSGURT  
SOLLTE AUFBEWAHRT WERDEN

Sobald das Kind ein Gewicht von 18 kg erreicht Der 5-Punkt-Sicherheitsgurt sollte aufbewahrt werden weg und das Kind sollte mit gesichert werden den Sicherheitsgurt des Fahrzeugs.

**4.1** Aufbewahrung des 5-Punkt-Sicherheitsgurtes weg muss es zuerst vollständig gelöst werden. Drücken Sie die rote Entriegelungstaste und machen Sie den Vorgang rückgängig

das Geschirr. Heben Sie die Abdeckung unter die polstern und lagern Sie die Schnallenteile in der Abteil. Setzen Sie dann die Abdeckung wieder auf der Sitz. Öffnen Sie die Klappe auf der Rückseite des Sitzes und verstauen Sie die Schulterabschnitte der Geschirr dahinter.

**4.2** WICHTIG: Das Stützbein wird für die Konfiguration von 100 - 145 cm nicht benötigt. Heben Sie es an, damit es den Boden des Fahrzeugs nicht berührt.

### DAS KIND IN DEN SITZ SCHNALLEN

**4.3** Ziehen Sie mit dem Kind im Sitz am Sitz Gürtel um die Vorderseite, in beiden Führungen des Sicherheitsgurt-Überlappungsabschnitts (7). Führen Sie den Schulterabschnitt durch die Sicherheitsgurtführung mit diagonalem Querschnitt (3). Befestigen Sie die Sicherheitsgurtschnalle und ziehen Sie den Sitz Riemen fest, um jeglichen

Durchhang zu beseitigen.

## LIEGEN DES AUTOSITZES

**5.1** Der Autositz verfügt über 3 Liegepositionen, um den besten Komfort zu bieten. Zum Zurücklehnen des Sitzes den Rückstellhebel ziehen und den Sitz nach vorne oder hinten ziehen, bis die gewünschte Position erreicht ist.

Wenn Sie den Sitz in der nach hinten gerichteten Position von 40 bis 105 cm verwenden.

**5.2** Der Sitz sollte vollständig zurückgelehnt sein, bevor er nach hinten gedreht wird. Es ist nur die Position 1 zulässig.

Wenn Sie den Sitz in der nach vorne gerichteten Position verwenden, von 76-145 cm.

**5.3** Sobald das Kind festgeschnallt ist, können Sie den Sitz zurücklehnen, indem

Sie den Knopf (9) in die gewünschte Position drücken. Alle 3 Positionen sind zulässig.

**5.4** Sie können den Sitzwinkel in der nach vorne gerichteten Position oder in der Ladeposition einstellen. Sie können den Winkel des Autositzes NICHT einstellen, wenn er sich in der nach hinten gerichteten Position befindet.

## SPEICHERN IHRER ANWEISUNGEN

**5.5** Sie können die Anweisungen in der Aussparung im Autositzrahmen aufbewahren.

## **WARNHINWEISE**

**LESEN SIE DIESE ANWEISUNGEN VORSICHTIG. FALSCH INSTALLATION DES KINDES DAS RÜCKHALTESYSTEM KANN DAZU FÜHREN DIE SCHWERE VERLETZUNG DES KINDES. BEI UNSACHGEMÄSSER VERWENDUNG WIRD DIE HERSTELLER KANN NICHT SEIN VERANTWORTLICH GEHALTEN.**

**IHRE DIE SICHERHEIT DES KINDES LIEGT BEI IHNEN VERANTWORTUNG**

**SIE KÖNNEN NUR DAS ERWARTEN BEWEGUNG AUTOSITZ ZU BIETEN MAXIMALER SCHUTZ, WENN ES IST RICHTIG ANGEPAßT UND VERWENDET NACH ANGABEN DES HERSTELLERS ANLEITUNG.**

**DIESES KINDER RÜCKHALTESYSTEM**

**WURDE UNTER GENEHMIGT VERORDNUNG 129/03 FÜR KINDER VON ZWISCHEN 40CM UND 145CM IN HÖHEN.**

**BENUTZEN SIE DEN SITZ NICHT IM VORWÄRTS-POSITION MIT KINDER UNTER 15 MONATEN ALT.**

**ES WIRD EMPFOHLEN, DAS ZU VERWENDEN RÜCKSEITIGE POSITION FÜR AS LANG WIE MÖGLICH.**

**VERLASSE DAS KIND NICHT UNBEABSICHTIGT IM FAHRZEUG.**

**BEI DER INSTALLATION DER SICHERHEIT SITZEN SIE VORWÄRTS POSITION, ES IST EMPFOHLEN BEWEGEN SIE DEN VORDEREN SITZ DES FAHRZEUG SO WEIT VORWÄRTS WIE MÖGLICH.**

**HALTEN SIE DAS KIND ZURÜCK SYSTEM VON KORROSIVEN FERN**

**FLÜSSIGKEITEN, FARBEN ODER LÖSUNGSMITTEL DAS KÖNNTE DAS BESCHÄDIGEN PRODUKT.**

**VERWENDEN SIE DIE KUNSTSTOFF-ISOFIX-LEITFADEN, WENN ERFORDERLICH, SILBERKREUZ KANN NICHT FÜR SCHADEN ODER KENNZEICHNUNGEN DES FAHRZEUGSITZPOLSTERS VERANTWORTLICH GEMACHT WERDEN.**

**DAS KINDER-RÜCKHALTESYSTEM SOLLTE NACH EINEM ERSETZT WERDEN UNFALL, AUCH WENN ES GIBT KEINE SICHTBAREN SCHADENSZEICHEN. DAS PRODUKT KANN UNSICHTBAR SEIN INTERNE SCHÄDEN, DIE KÖNNTEN KOMPROMISIEREN SIE DIE KINDER SICHERHEIT.**

**NEHMEN SIE REGELMÄSSIGE PAUSEN, WANN REISEN, SO KANN DAS KIND VERLASSEN SIE DEN**

**SITZ UND GEHEN SIE ÜBER EIN BIT. ES IST NICHT EMPFOHLEN FÜR MEHR ALS REISEN 2 STUNDEN AUF EINMAL OHNE EINE PAUSE MACHEN. DIESER RAT IST SEHR WICHTIG FÜR BABYS.**

**LEGEN SIE DAS VORDERE STÜTZBEIN NICHT AUF EINEN DECKEL DES BODENFACHS. DAS VORDERE STÜTZBEIN MUSS BEI VERWENDUNG DES SITZES IN DER KONFIGURATION VON 40 BIS 105 CM VOLLEN UND FESTEN KONTAKT MIT DEM FAHRZEUGBODEN HABEN.**

**DIE BÄNDER SOLLTEN NIEMALS SEIN VERDREHTE.**

**DER HARNESS BUCKLE MUSS SEIN RICHTIG BEFESTIGT UND DIE GURTE SOLLTEN FÜR DAS KIND PASSEN SNUGLY.**

**ZUR SEITLICHEN LADEPOSITION  
DREHEN, UM DEN SITZ  
ZURÜCKZULEHNEN.**

**DIE STOFFABDECKUNG IST EINE  
WESENTLICHER TEIL DES KINDES  
RÜCKHALTESYSTEM. ES MUSS  
NICHT VON EINEM ANDEREN  
ERSETZT WERDEN ABDECKUNG  
OHNE VORHER GENEHMIGUNG  
VON DER HERSTELLER.**

**ÄNDERN SIE DAS PRODUKT NICHT  
DURCH HINZUFÜGEN ODER  
ENTFERNEN VON ZUBEHÖR ODER  
ERGÄNZUNGEN.**

**NICHT UNSICHER VERLASSEN  
GEPÄCK ODER OBJEKTE AUF DEM  
PAKETREGAL IM FAHRZEUG, WEIL  
IM EREIGNIS VON EIN UNFALL  
KÖNNTEN SIE URSACHE SCHWERE  
VERLETZUNGEN BESETZER.**

**DECKEN SIE DEN SITZ AB, WENN  
ER DIREKTEM SONNENLICHT**

**AUSGESETZT IST. KUNSTSTOFF-  
UND METALLOBERFLÄCHEN  
WERDEN SEHR HEISS UND  
KÖNNEN BRENNEN. DER  
AUTOSITZBEZUG WIRD  
WAHRSCHEINLICH AUCH  
VERBLASSEN.**

## **INSTANDHALTUNG**

### **ABDECKEN/ENTFERNEN DER ABDECKUNG**

Es gibt 2 Befestigungspunkte für die Abdeckung auf der Vorderseite. Lösen diese Punkte und ziehen Sie vorsichtig an der Vorderseite Teil des Covers.

Es gibt Kunststoffteile an den Seiten des Abdeckung zum Befestigen. Einfach Ziehen Sie vorsichtig daran, um die Abdeckung zu entfernen.

Befolgen Sie die Anweisungen, um die Abdeckung wieder anzubringen Schritte in umgekehrter Reihenfolge. Setzen Sie die Seitenteile ein der Schlitz.

### **REINIGUNG**

Der Sitzbezug ist leicht abnehmbar und sollte in einem empfindlichen Zyklus bei gewaschen werden 30 Grad mit einem

milden Reinigungsmittel.

Nehmen Sie alle abnehmbaren inneren Kunststoffe heraus Schaumteile aus dem Inneren von Stoffen vor Waschen.

Bitte folgen Sie den Waschanweisungen auf das Pflegeetikett auf dem Deckel.

Trocknen Sie die Abdeckung nicht im Trockner Polsterung könnte sich von der lösen Stoff.

Setzen Sie die Abdeckung nicht dem Sonnenlicht aus für längere Zeit, wenn der Sitz ist nicht in Gebrauch decken Sie es ab oder lagern Sie es in der Gepäckraum.

### **KUNSTSTOFF- / METALLTEILE**

Mit einer milden Handseife abwischen und warmes Wasser. Sie dürfen nicht verwenden Waschmittel, Lösungsmittel oder starke Seifen. Diese kann Ihre

Babyschale schwächen oder schwächen Geschirr. Sie dürfen nicht entfernen, zerlegen oder einen Teil der Babyschale verändern oder Geschirr.

Sie dürfen keinen Teil von ölen oder schmieren Ihre Babyschale oder Ihr Gurtsystem.

## EMPFEHLUNGEN

Bewahren Sie dieses Handbuch für die Zukunft auf Referenz.

Stellen Sie sicher, dass alle Gepäckstücke sowie alle anderes Objekt, das eine Verletzung verursachen könnte im Falle eines Unfalls ist richtig im Fahrzeug gesichert oder befestigt.

## **INSTALLERING AV BILBARNSTOLEN**

### **INSTALLERA MOTION 2 BARNSÄKERHETSSYSTEMET ENLIGT FÖLJANDE STEG:**

**1.1** Vik ut stödbenet (15) tills det är i en vertikal ställning som på bilden.

**1.2** Förflytta knappen (11) för att föra ISOFIX snabbfästet (9) bakåt tills det är helt utfällt. Gör det för båda snabbfästena.

**1.3** För snabbfästena mot ISOFIX förankringspunkterna i fordonet tills de klickar fast och indikatorn ändras från röd till grön på båda sidorna av basen.

**1.4** För sätet bakåt och tryck ryggstödet mot bilens ryggstöd. Dra sedan bilbarnstolen mot dig för att kontrollera att den sitter ordentligt fast.

**1.5** Tryck på knappen (14) för att justera stödbenets höjd (15) tills det sitter ordentligt mot golvet. Det får inte vara ovanpå någon slags upphöjning. Kontrollera att stödbenet nu är i 90 graders vinkel mot bilbarnstolen.

De synbara ISOFIX indikatorerna bekräftar om fästet är öppet eller stängt. Det kan hända att fästet är stängt men inte säkrat i ISOFIX ankaret. Kontrollera att alla fästen är ordentligt säkrade i bilens ankare genom att dra i stolen efter den har monterats.

### **TA LOSS STOLEN GENOM ATT FÖLJA SAMMA STEG I OMVÄND ORDNING:**

**1.6** Förflytta knappen (12) för att öppna fästet och lossa det från förankringspunkten.



## INSTALLERA BILBARNSTOLEN BAKÅTVÄND

FRÅN 40 CM TILL 105 CM

**ANMÄRKNING: ANVÄND INTE PÅ A  
PASSAGERARSÄTE MONTERAD MED  
AKTIVERAD FRONTALFLYG.**

**2.1** Tryck på knappen (10) för att vända på stolen.

**2.2** Vrid sätet till lastläget redo för barn som ska placeras i den (vinkelrätt mot framåtläge).

**2.3** Vrid sätet bakåt. Det är viktigt att kontrollera att sätet är ordentligt låst på plats.

## ANVÄNDNING AV KUDDINLÄGG

**2.4** Kuddinsatsen (18) är avsedd för användning med nyfödda barn för att ge dem större komfort och stabilitet och erbjudande dem en mer utsträckt position. Insatsen kan användas tills barnet är 60 cm eller tills de växer ur det

## INSTALLERING AV FRAMÅTVÄND BILBARNSTOL

FRÅN 76 CM TILL 105 CM

FRÅN 15 MÅNADER

**2.1** Tryck på knappen (10) igen för att placera den sätet i framåtvänd läge.

Det är viktigt att kontrollera att sätet är ordentligt låst på plats.

## FASTSPÄNNING AV BARNET I BILBARNSTOLEN

**3.1** Vrid stolen till isättningsställningen (2.2) och spänn av selen (6). Flytta selens remmar åt sidorna för att placera barnet i stolen.

**3.2** Placera remmarna över barnet och fäst spännet.

**3.3** Justera huvudstödet (2) genom att dra i spaken (1) längst upp. Det ska vara placerat i rätt läge, vilket innebär att axelbältet kommer ut ca 1 cm ovanför barnets axlar.

**3.4** Spänn selen genom att dra i remmen (8). Den ska sitta tätt kring barnet.

**5.1** När barnet är fastspänt kan du luta tillbaka stolen genom att trycka på knappen (9) till önskat läge.

## TA UT BARNET UR STOLEN

För att få ut barnet ur stolen ska du först placera stolen i isättningsställningen (2.2).

**3.5** Lös upp selens remmar genom att trycka på justeringsknappen.

**3.1** Spänn sedan loss spännet för att lyfta ur barnet.

Kontrollera att barnet går ut ur bilen påtrottoarsidan.

## INSTALLATION AV SÄTET FRAMÅT

### INSTÄLLNINGSPPOSITION MED ANVÄNDNING AV FORDONSSÄKERHETS BAND

FRÅN 100 CM TILL 145 CM,  $\geq 18$  KG

#### FÖRVARING AV 5-PUNKTS SÄKERHETSSELEN:

När barnet når en vikt på 18 kg ska 5-punkts säkerhetssele tas bort och barnet ska spännas fast med bilens säkerhetsbälte. (2.2).

**4.1** För att ta bort 5-punkts säkerhetssele måste den först lossas helt. Tryck på den röda frigöringsknappen och lossa sele. Lyft locket under kudden och förvara spännet i facket. Sätt sedan tillbaka överdraget

på stolen.

Öppna fliken bakpå stolen och förvara selens axeldelar där bakom.

**4.2 VIKTIGT:** Stödbenet behövs inte för konfigurationen 100 - 145 cm, lyft det så att det inte rör vid golvet i fordonet.

#### FASTSPÄNNING AV BARNET I BILBARNSTOLEN

**4.3** När barnet sitter i stolen drar du säkerhetsbältet över framsidan och för in det i säkerhetsbältets båda sektioner (7).

För axeldelen genom säkerhetsbältets diagonala ledare (3).

Fäst säkerhetsbältets spänne och dra åt säkerhetsbältet så att det sitter ordentligt fast.

## BAKSTÄLLNING AV BILSÄTET

**5.1** Bilsätet har tre lutningsställningar för bästa komfort.

För att luta sätet, dra lutningsspaken och dra sätet framåt eller bakåt tills du når önskad position.

När du använder sätet bakåt, från 40-105 cm.

**5.2** Sätet ska lutas helt innan det vrids till bakåtvänd, endast position 1 är tillåten.

När du använder sätet framåt, från 76-145 cm

**5.3** När barnet är ordentligt fastspänt kan du luta sitsen genom att trycka på knappen (9) till önskad position, alla de 3 positionerna är tillåtna.

**5.4** Du kan justera sätets vinkel i framåtvänd läge eller i lastläge. DU KAN

INTE justera vinkeln på bilstolen när den är i bakåtvänd läge.

## LAGRA DIN INSTRUKTIONER

**5.5** Du kan lagra instruktionerna i urtaget i bilstolsramen.

## **VARNINGAR**

LÄS ANVISNINGARNA NOGGRANT. FEL INSTALLATION AV BARNSÄKERHETSSYSTEMET KAN ORSAKA BARNET ALLVÄRLIG SKADA. VID FELAKTIG ANVÄNDNING KAN TILLVERKAREN INTE HÅLLAS ANSVARIG.

BARNETS SÄKERHET ÄR DITT ANSVAR.

DU KAN ENDAST FÖRVÄNTA DIG ATT MOTION 2 BILBARNSTOLEN GER MAXIMALT SKYDD OM DEN ÄR KORREKT MONTERAD OCH ANVÄNDS RÄTT ENLIGT TILLVERKARENS INSTRUKTIONER.

BARNSÄKERHETSSYSTEMET HAR GODKÄNTS ENLIGT FÖRORDNING 129/03 FÖR BARN SOM ÄR MELLAN 40 CM OCH 145 CM LÅNGA.

ANVÄND INTE STOLEN FRAMÅTVÄND MED BARN UNDER 15 MÅNADER.

ANVÄND DET BAKÅTVÄNDA LÄGET SÅ LÅNGE SOM MÖJLIGT.

LÄMNA ALDRIG BARNET UTAN UPPSIKT I FORDONET.

NÄR DU INSTALLERAR BILBARNSTOLEN I FRAMÅTVÄNT LÄGE REKOMMENDAS DU ATT FLYTTA FORDONETS FRÄMSÄTE SÅ LÅNGT FRAMÅT SOM MÖJLIGT.

FÖRVARA BARNSÄKERHETSSYSTEMET PÅ AVSTAND FRÅN FRÅTANDE VÄTSKOR, MÅLARFÄRG ELLER LÖSNINGSMEDEL SOM KAN SKADA PRODUKTEN.

ANVÄND MEDFÖLJANDE ISOFIX PLASTLEDARE VID BEHOV. SILVER CROSS ANSVARAR INTE FÖR SKADOR ELLER MÄRKEN PÅ BILENS

## SÄTESTYG.

BARNSÄKERHETSSYSTEMET SKA ERSÄTTAS EFTER EN OLYCKA, ÄVEN OM DET INTE FINNS NÅGRA SYNLIGA TECKEN PÅ SKADOR. PRODUKTEN KAN HA OSYNLIGA INTERNA SKADOR SOM KAN AVENTYRA BARNETS SÄKERHET.

TA REGELBUNDNA RASTER NÄR NI RESER SÅ ATT BARNET KAN LÄMNA STOLEN OCH GÅ OMKRING EN STUND. VI REKOMMENDERAR INTE ATT DU RESER I MER ÄN 2 TIMMAR ÅT GÅNGEN UTAN RAST. DETTA RÅD ÄR EXTRA VIKTIGT FÖR SPADBARN.

PLACERA INTE DET FRÄMRE STÖDBENET PÅ ETT GOLVFÖRVARINGSFACK. DET FRÄMRE STÖDBENET MÅSTE TA FULL OCH FAST KONTAKT MED FORDONETS GOLV NÄR DU

ANVÄNDER SÄTET I 40-105 CM-KONFIGURATIONEN.

REMMARNA SKA ALDRIG VARA SNODDA.

SELENS SPÄNNE MÅSTE FÄSTA KORREKT OCH REMMARNA MÅSTE SITTA TÄTT KRING BARNET.

VRID TILL ISÄTTNINGSTÄLLNINGEN FÖR ATT LUTA STOLEN BAKÅT.

TYGÖVERDRAGET ÄR EN VIKTIG DEL AV BARNSÄKERHETSSYSTEMET. DET FÅR INTE BYTAS UT TILL ETT ANNAT ÖVERDRAG UTAN ATT FÖRST HA GODKÄNTS AV TILLVERKAREN.

ÄNDRA INTE PRODUKTEN GENOM ATT TILLSÄTTA ELLER AVLÄGSNA NÅGOT TILLBEHÖR ELLER KOMPLEMENT.

**LÄMNA INTE LÖST BAGAGE  
ELLER FÖREMÅL PÅ  
HÅTTHYLLAN I FORDONET.  
I HÄNDELSE AV EN OLYCKA  
KAN DE ORSAKA ALLVARLIGA  
PASSAGERARSKADOR.**

**TÄCK ÖVER STOLEN OM DEN  
LÄMNAS I DIREKT SOLLJUS. PLAST  
OCH METALLYTOR BLIR MYCKET  
HETA OCH KAN BRÄNNAS.  
BILSTOLSKLÄDSELN KAN OCKSÅ  
BLEKNA.**

## **UNDERHÅLL**

### **FÄSTA/AVLÄGSNA ÖVERDRAGET**

Det finns 2 fästpunkter längst fram på överdraget. Ta loss dessa punkter och dra försiktigt av överdragets främre del.

Det finns plastdelar på sidorna av överdraget som används till att fästa det. Dra försiktigt för att avlägsna överdraget.

Sätt tillbaka överdraget genom att följa stegen i omvänd ordning. För in sidodelarna i springorna.

Följ tvättinstruktionerna på överdragets etikett.

Torktumla inte överdraget eftersom vadderingen kan lossna från tyget. Utsätt inte överdraget för solljus under längre tid. Täck över stolen när den inte används under en längre tid eller förvara den i bagageluckan.

## DELAR I PLAST/METALL

Torka rent med mild handtvål och varmt vatten. Du ska aldrig använda tvättmedel, lösningsmedel eller starka tvålar. Det kan försvaga babyskyddets stomme eller sele. Du ska inte ta bort, montera isär eller ändra någon del av babyskyddets stomme eller selsystem.

Du ska inte olja in eller smörja någon del av babyskyddets stomme eller selsystem.

## REKOMMENDATIONER

Spara den här bruksanvisningen för framtida bruk.

Förvara den alltid i facket under basen. Kontrollera att allt bagage och andra föremål som kan orsaka skada vid en olycka är ordentligt fästade inuti fordonet.



## LASTENISTUIMEN ASENTAMINEN

### ASENNA LASTEN MOTION 2TURVAJÄRJESTELMÄ SEURAAVIEN OHJEIDEN MUKAISESTI:

**1.1** Avaa tukijalka (15), kunnes se on pystyasennossa kuvassa esitetyllä tavalla.

**1.2** Liikuta painiketta (11) ja liu'uta ISOFIX-kiinnitysvarsia (9) taaksepäin, kunnes varret ovat täysin auki. Tee tämä molemmilla kiinnitysvarsilla.

**1.3** Työnnä kiinnitysvarsia kohti ajoneuvon ISOFIX-kiinnityspisteitä, kunnes ne lukkiutuvat toisiinsa napsahtamalla paikoilleen ja väriosoittimet muuttuvat punaisista vihreiksi jalustan molemmilla puolilla.

**1.4** Työnnä istuinta taaksepäin painamalla sen selkänojaa ajoneuvon istuinta vasten. Tarkasta vetämällä

turvaistuinta itseäsi kohti, että se on kunnolla lukittuna paikalleen.

**1.5** Säädä tukijalan (14) korkeutta painamalla sen painiketta (15), kunnes tukijalka on tukevasti lattiaa vasten. Tukijalkaa ei tule sijoittaa minkäänlaisen lokeron päälle. Varmista tässä vaiheessa, että tukijalka on 90 asteen kulmassa turvaistuimeen nähden.

Visuaaliset ISOFIX-väriosoittimet ilmoittavat, onko kiinnitin auki vai kiinni. Kiinnitin voi olla kiinni, mutta ei lukittuna ISOFIX-kiinnityspisteeseen. Kun istuin on asennettu, tarkasta vetämällä istuinta, että kaikki kiinnittimet ovat kunnolla lukittuina ajoneuvon kiinnityspisteisiin.

### POISTA ISTUIN NOUDATTAMALLA SAMOJA OHJEITA PÄINVASTAISESSA JÄRJESTYKSESSÄ:

**1.6** Avaa kiinnitin siirtämällä painiketta (12) ja vapauta se kiinnityspisteestä.

## **ISTUIMEN ASENTAMINEN SELKÄ MENOSUUNTAAN**

**40 CM:N – 105 CM:N PITUISILLE  
LAPSILLE:**

**HUOMAUTUS: EI SAA KÄYTTÄÄ  
AKTIVOIDULLA ETUTURVATYYNYLLÄ  
VARUSTETULLA ISTUIMELLA.**

**2.1** Paina painiketta (10) kääntääksesi istuinta.

**2.2** Käännä istuin kuormausasentoon valmiina lapsi sijoitetaan siihen (kohtisuorassa eteenpäin).

**2.3** Kierrä istuinta taaksepäin katsottuna. On tärkeää tarkistaa, että istuin on tiukasti lukittuna paikalleen.

## **ASENNA TYYNY**

**2.4** Tyynyn sisäosa (18) on suunniteltu käytä vastasyntyneiden lasten kanssa antamaan heille lisää mukavuutta ja vakautta ja tarjota heille enemmän venytetty asento. Sisäosaa voidaan käyttää, kunnes vauva on 60 cm tai kunnes ne kasvavat ulos.

## **ISTUNNAN ASENTAMINEN ETEENPÄIN FACING ASEMA**

**76 CM - 105 CM.**

**15 KUUKAUDEN IÄSTÄ ALKAEN**

**2.1** Paina painiketta (10) uudelleen sijoittamiseksi istuin eteenpäin.

On tärkeää tarkistaa, että istuin on tiukasti lukittuna paikalleen.

## LAPSEN KIINNITTÄMINEN ISTUIMEEN

**3.1** Käännä istuin lastausasentoon (2.2) ja avaa valjaat (6). Siirrä valjaiden hihnat sivuille ja aseta lapsi istuimeen.

**3.2** Vedä hihnat lapsen yli ja kiinnitä solki.

**3.3** Säädä pääntukea (2) vetämällä sen yläosassa olevasta kahvasta (1). Se on oltava oikeassa asennossa, mikä tarkoittaa sitä, että valjaiden olkahihnat alkavat noin 1 cm lapsen hartioiden yläpuolelta.

**3.4** Kiristä valjaat vetämällä hihnasta (8). Niiden täytyy istua lapselle napakasti.

**5.1** Kun lapsi on kiinnitetty istuimeen turvallisesti, istuimen voi kallistaa haluttuun asentoon painamalla painiketta (9).

## LAPSEN POISTAMINEN ISTUIMESTA

Aseta istuin lastausasentoon (2.2) ennen lapsen poistamista istuimesta.

**3.5** Löysää valjaiden hihnat painamalla niiden säätöpainiketta.

**3.1** Avaa sen jälkeen solki ja poista lapsi. Varmista, että lapsi poistuu ajoneuvosta jalkakäytävän puolella.

## ISTUNNAN ASENTAMINEN ETEENPÄIN AJOASEMA AJONEUVOJEN TURVAVYÖTÄ KÄYTETTÄEN

100 CM: STÄ 145 CM

### VIISIPISTETURVAVALJAIDEN SÄILYTYS

Kun lapsi saavuttaa 18 kg:n painon, viisipisteturvaljaat tulee laittaa talteen ja lapsi kiinnittää istuimeen ajoneuvon turvavyöllä.

**4.1** Viisipisteturvaljaat täytyy höllentää täysin ennen kuin ne voi laittaa talteen. Paina punaista vapautuspainiketta ja irrota valjaat. Nosta pehmusteen alla olevaa päilystä ja aseta soljen osat lokeroon. Aseta sitten istuimen päily takaisin paikalleen.

Avaa istuimen takaosassa oleva läppä ja pane valjaiden olkaosat istuimen taakse talteen.

**4.2 TÄRKEÄÄ:** Tukijalkaa ei tarvita 100 - 145 cm kokoonpanossa. Nosta se siten, että se ei kosketa ajoneuvon lattiaa.

### LAPSEN KIINNITTÄMINEN ISTUIMEEN

**4.3** Vedä turvavyö istuimen edestä lapsen istuessa istuimessa ja aseta se molempiin turvavyön lantio-osan ohjaimiin (7).

Vedä turvavyön olkaosa turvavyön olkaosan ohjaimen läpi (3).

Kiinnitä turvavyön solki, vedä turvavyö tiukalle ja poista jäljelle jäävä löysyys.

## AUTON ISTUIMEN TUKEMINEN

**5.1** Turvaistuimessa on 3 nojausasentoa, jotka tarjoavat parhaan mukavuuden.

Istuimen kallistamiseksi vedä kallistusvipua ja vedä istuinta eteen- tai taaksepäin, kunnes se saavuttaa halutun asennon.

Kun istuinta käytetään taaksepäin, 40-105 cm.

**5.2** Istuimen on oltava täysin kallistettuna, ennen kuin se kääntyy taaksepäin, vain asento 1 on sallittu.

Kun istuinta käytetään eteenpäin, 76-145 cm.

**5.3** Kun lapsi on kiinnitetty tukevasti, voit kallistaa istuimen painamalla painiketta (9) haluttuun asentoon, kaikki 3 asentoa ovat sallittuja.

**5.4** Voit säätää istuimen kulmaa eteenpäin tai kuormitusasennossa. Et voi säätää turvaistuimen kulmaa, kun se on taaksepäin.

## OHJEIDEN SÄILYTTÄMINEN

**5.5** Voit tallentaa ohjeet turvaistuimen kehyksen syvennykseen.

## **VAROITUKSIA**

**LUE NÄMÄ OHJEET HUOLELLISESTI. LASTEN TURVAJÄRJESTELMÄN VIRHEELLINEN ASENTAMINEN VOI AIHEUTTAA LAPSELLE VAKAVAN VAMMAN. VALMISTAJA EI OLE VASTUUSSA, JOS ISTUINTA KÄYTETÄÄN VÄÄRIN.**

**LAPSESI TURVALLISUUS ON SINUN VASTUULLASI.**

**MOTION 2-TURVAISTUIMEN VOI ODOTTAA TARJOAVAN MAHDOLLISIMMAN TEHOKKAAN SUOJAN VAIN SILLOIN, KUN SE ON ASENNETTU OIKEIN JA SITÄ KÄYTETÄÄN VALMISTAJAN OHJEIDEN MUKAISESTI.**

**TÄMÄ LASTEN TURVAJÄRJESTELMÄ ON HYVÄKSYTTY SAANNON 129/03 VAATIMUSTEN MUKAISESTI KÄYTETTÄVÄKSI 40 CM:N – 145 CM:N PITUISILLA LAPSILLA.**

**ISTUINTA EI SAA KÄYTTÄÄ KASVOT ETEENPÄIN SUUNNATUSSA ISTUINASENNOSSA ALLE 15 KUUKAUDEN IKÄISILLÄ LAPSILLA.**

**SELKÄ MENOSUUNTAAN SUUNNATTUA ISTUINASENTOA SUOSITELLAAN KÄYTETTÄVÄKSI MAHDOLLISIMMAN PITKÄÄN.**

**ÄLÄ JÄTÄ LASTA AJONEUVOON ILMAN VALVONTAA.**

**KUN TURVAISTUIN ASENNETAAN KASVOT MENOSUUNTAAN, AJONEUVON ETUISTUIN SUOSITELLAAN SIIRRETTÄVÄKSI MAHDOLLISIMMAN PITKÄLLE ETEENPÄIN.**

**PIDÄ LASTEN TURVAJÄRJESTELMÄ KAUKANA SYÖVYTTÄVÄSTÄ NESTEISTÄ, MAALEISTA TAI LIUOTTIMISTA, JOTKA VOIVAT VAHINGOITTA TUOTETTA.**

KÄYTÄ TARVITTAESSA MUOVISIA ISOFIX-KIINNITYSOHJAIMIA. SILVER CROSS EI OLE VASTUUSSA AJONEUVON ISTUINTEN VERHOILUUN AIHEUTUVISTA VAURIOISTA TAI JÄLJISTÄ.

LÄSTEN TURVAJÄRJESTELMÄ TÄYTYY VAIHTAA ONNETTOMUUDEN JÄLKEEN, VAIKKA SIINÄ EI OLISIKAAN NÄKYVIÄ VAURIOITA.

TUOTTEESEEN ON VOINUT AIHEUTUA NÄKYMÄTTÖMIÄ SISÄISIÄ VAURIOITA, JOTKA VOIVAT VAARANTAA LAPSEN TURVALLISUUDEN.

PIDÄ SÄÄNNÖLLISIÄ TAUKOJA MATKUSTAESSASI LAPSEN KANSSA, JOTTA LAPSI VOI POISTUA ISTUIMESTA JA JALOITELLA. YLI KAHDEN TUNNIN MATKUSTAMISTA KERRALLAAN

ILMAN TAUKOA EI SUOSITELLA. TÄMÄ NEUVO ON ERITTAIN TÄRKEÄ VAUVOILLE.

ÄLÄ ASETA ETUTUKIJALKAA LATTIATILAN KANNELLE. ETUOSAN TUKIJALAN TÄYTYY OLLA TÄYSIN JA TIUKASTI KOSKETUKSISSA AJONEUVON LATTIAAN, KUN KÄYTETÄÄN ISTUINTA 40-105 CM KOKOONPANOSSA.

HIHNAT EIVÄT SAA MILLOINKAAN OLLA KIERTYNEITÄ.

VALJAIDEN SOLJEN ON OLTAVA KUNNOLLA KIINNI JA HIHNOJEN TÄYTYY ISTUA LAPSELLE NAPAKASTI.

KÄÄNNÄ ISTUIN SIVUTTAISEEN LASTAUSASENTOON, JOS HALUAT KALLISTAA ISTUINTA.

KANGASPÄÄLLYS ON

**OLENNAJINEN OSA LASTEN TURVAJÄRJESTELMÄÄ. SITÄ EI SAA VAIHTAA ERILAISEEN PÄÄLLYKSEEN ILMAN VALMISTAJAN ENNALTANTAMAA LUPAA.**

**TUOTETTA EI SAA MUUTTAA LISÄÄMÄLLÄ TAI POISTAMALLA LISÄVARUSTEITA TAI TÄYDENTÄVIÄ OSIA.**

**AJONEUVON HATTUHYLLYLLE EI SAA SIIJOITTAA MATKATÄVAROITA TAI ESINEITÄ, JOTKA EIVÄT OLE KIINNITETTYINÄ, SILLÄ ONNETTOMUUSTILANTEESSA NE VOIVAT AIHEUTTAA MATKUSTAJILLE VAKAVIA VAMMOJA.**

**PEITÄ ISTUIN, JOS SE JÄTETÄÄN SUORAAN AURINGONVALOON. SEN MUOVISET JA METALLISET PINNAT KUUMENEVÄT JA SAATTAVAT POLTTAA. MYÖS**

**TURVAISTUIMEN PÄÄLLYS VOI HAALISTUA.**



## KUNNOSSAPITO

### PÄÄLLYKSEN ASENTAMINEN/ POISTAMINEN

Päällyksen etuosassa on kaksi kiinnityskohtaa. Avaa nämä kiinnityskohdat ja vedä päällyksen etuosaa varovasti.

Päällyksen sivuilla on muoviosia, joita käytetään sen kiinnittämiseen paikalleen. Poista päällys vetämällä varovasti.

Päällys laitetaan takaisin paikalleen noudattamalla samoja ohjeita päinvastaisessa järjestyksessä. Työnnä sivuosat rakoihin.

### PUHDISTUS

Istuimen päällys on helppo irrottaa ja se tulee pestä miedolla puhdistusaineella hienopesussa 30 asteessa. Poista kaikki

kankaiden sisällä olevat irrotettavat muovi-/vaahtomuoviosat ennen pesua. Noudata päällyksen hoito-ohjelmassa olevia pesuohjeita.

Päällystä ei saa kuivata kuivausrummussa, sillä pehmusteet voivat irrota kankaasta.

Päällystä ei saa jättää pitkiksi ajoiksi auringonvaloon. Peitä istuin tai säilytä sitä tavaratilassa silloin kun se ei ole käytössä.

### MUOVISET/METALLISET OSAT

Pyyhi puhtaaksi miedolla käsisaippualla ja lämpimällä vedellä. Puhdistusaineiden, liuottimien ja voimakkaiden saippuoiden käyttäminen on kielletty. Ne voivat heikentää turvakaukalon kuorta tai valjaita. Turvakaukalon rungon tai turvavaljaiden osia ei saa irrottaa tai muunnella eikä

purkaa.

Turvakaukalon rungon tai turvavaljasjärjestelmän osia ei saa öljytä eikä voidella.

## **SUOSITUKSIA**

Säilytä tämä ohjekirja myöhempää käyttöä varten. Varmista, että kaikki ajoneuvon sisällä olevat matkatavarat ja muut esineet, jotka voivat aiheuttaa onnettomuustilanteessa vamman, ovat asianmukaisesti kiinnitettyinä.

## MONTAŻ FOTELIKA DZIECIĘCEGO

ABY ZAINSTALOWAĆ FOTELIK MOTION 2  
PODĄŻAJ ZA KROKAMI PONIŻEJ:

**1.1** Rozłóż nogę stabilizującą (15), aż będzie w pozycji pionowej, jak pokazano na rysunku.

**1.2** Przesuń przycisk (11), aby przesunąć ramiona ISOFIX (9) do tyłu, całkowicie je rozkładając. Zrób to dla obu ramion ISOFIX.

**1.3** Skieruj łączniki ramion ISOFIX w kierunku zaczepów ISOFIX w Twoim pojeździe do momentu, aż się zablokują i usłyszysz kliknięcie, a wskaźnik zmieni kolor z czerwonego na zielony po obu stronach bazy.

**1.4** Przesuń fotelik do tyłu, dociskając oparcie fotelika do kanapy w samochodzie. Następnie pociągnij fotelik do siebie, aby sprawdzić czy jest bezpiecznie

zablokowany na swoim miejscu.

**1.5** Naciśnij przycisk (14), aby ustawić wysokość nogi stabilizującej (15) w taki sposób, aby miała kontakt z podłogą. Noga stabilizująca powinna znajdować się na płaskim miejscu. Upewnij się, że noga stabilizująca jest ustawiona pod kątem 90 stopni do fotelika.

Wizualne wskaźniki ISOFIX pokażą czy złącze jest otwarte czy zamknięte.

Złącze może być zamknięte, ale nie zablokowane w punktach kotwiczenia ISOFIX. Sprawdź, czy wszystkie złącza są prawidłowo zablokowane w punktach kotwiczenia pojazdu, pociągając fotelik do siebie.

ABY ODŁĄCZYĆ FOTELIK  
WYKONAJ TE SAME CZYNNOŚCI W  
ODWRÓCONEJ KOLEJNOŚCI:

**1.6** Przesuń przycisk (12), aby otworzyć złącze i zwolnij je z punktów kotwiczenia.

## INSTALACJA FOTELIKA TYŁEM DO KIERUNKU JAZDY

OD 40 DO 105 CM:

**UWAGA: NIE UŻYWAĆ NA FOTELU PASAŻERA WYPOSAŻONEGO W AKTYWNAŁ PRZEDNIĄ PODUSZKĘ POWIETRZNAŁ.**

**2.1** Naciśnij przycisk (10), aby obrócić fotelik.

**2.2** Ustaw fotelik w pozycji gotowej do włożenia dziecka, które ma być w nim umieszczone (prostopadle do ustawienia przodem do kierunku jazdy).

**2.3** Obróć fotelik tyłem do kierunku jazdy. Ważne jest, aby sprawdzić, czy fotelik jest mocno zablokowany.

**KORZYSTANIE Z WKŁADKI  
REDUKCYJNEJ**

**2.4** Wkładka redukcyjna (18) przeznaczona jest dla noworodków, aby zapewnić im więcej komfortu i stabilności oraz aby zapewnić dziecku bardziej rozciągniętą pozycję. Wkładka może być używana do osiągnięcia przez dziecko 60 cm lub do momentu, gdy z niej wyrośnie.

## INSTALACJA FOTELIKA Z PRZODU POZYCJA WZGLĘDNA

OD 76 CM DO 105 CM.

OD 15 MIESIĄCA ŻYCIA

**2.1** Naciśnij ponownie przycisk (10), aby ustawić fotelik przodem do kierunku jazdy.

Ważne jest, aby sprawdzić, czy fotelik jest mocno zablokowany.

## PRZYPINANIE DZIECKA W FOTELIKU

**3.1** Ustaw fotelik w pozycji gotowej do włożenia dziecka (2.2) i odepnij uprząż (6). Przesuń pasy na boki, aby umieścić dziecko w foteliku.

**3.2** Załóż pasy na dziecko i zapnij klamrę.

**3.3** Aby wyregulować zagłówek (2), pociągnij dźwignię (1) na górze. Powinien być ustawiony we właściwej pozycji, to znaczy, że pasy barkowe powinny wysunąć się około 1 cm powyżej ramion dziecka.

**3.4** Zaciągnij pasy pociągając za pasek (8), powinny dobrze przylegać do dziecka.

**5.1** Gdy dziecko jest już bezpiecznie przypięte pasami, możesz odchylić oparcie, naciskając przycisk (9) do żadanego położenia.

## WYCIĄGANIE DZIECKA Z FOTELIKA

Aby wyjąć dziecko z fotelika, należy najpierw ustawić fotelik w pozycji załadunkowej (2.2).

**3.5** Poluzować paski szelek, naciskając przycisk regulacji.

**3.1** Następnie odpiąć klamrę, aby wyjąć dziecko.

Proszę upewnić się, że dziecko wysiada z pojazdu od strony chodnika.

## INSTALACJA FOTELIKA Z PRZODU POZYCJA SKIEROWANA ZA POMOCĄ PASA BEZPIECZEŃSTWA POJAZDU

OD 100CM DO 145 CM

### PRZECHOWYWANIE 5-PUNKTOWYCH PASÓW:

Gdy dziecko osiągnie wagę 18 kg 5-punktowe pasy bezpieczeństwa powinny zostać wyjęte, a dziecko powinno być zabezpieczone samochodowym pasem bezpieczeństwa.

**4.1** Aby schować 5-punktowe pasy bezpieczeństwa, należy je najpierw całkowicie poluzować.

Naciśnij czerwony przycisk zwalniający i cofnij uprząż. Podnieś przykrycie pod wkładką i schowaj elementy klamry.

Następnie ponownie załóż pokrowiec fotelika.

Otwórz klapkę z tyłu fotelika i schowaj części uprząży.

**4.2 WAŻNE:** Wspornik nie jest potrzebny w konfiguracji 100 - 145 cm, należy go podnieść tak, aby nie dotykał podłogi pojazdu.

### PRZYPINANIE DZIECKA W FOTELIKU

**4.3** Kiedy dziecko siedzi w foteliku, przeciągnij pas od przodu, umieszczając go w obu prowadnicach odcinków biodrowych (7).

Przełóż część barkową przez prowadnicę pasa bezpieczeństwa po przekątnej (3).

Zapnij klamrę pasa bezpieczeństwa i pociągnij pas, aby go napiąć i usunąć zbędny luz.

## ODCHYLANIE FOTELIKA SAMOCHODOWEGO

**5.1** Fotelik samochodowy ma 3 pozycje odchylenia, aby zapewnić najwyższy komfort.

Aby odchylić siedzenie, pociągnij dźwignię pochylania i pociągnij siedzenie do przodu lub do tyłu, aż do osiągnięcia wymaganej pozycji.

W przypadku używania fotelika tyłem do kierunku jazdy od 40 do 105 cm.

**5.2** Przed obróceniem fotelika tyłem do kierunku jazdy należy całkowicie rozłożyć siedzenie, dozwolona jest tylko pozycja 1.

W przypadku używania fotelika przodem do kierunku jazdy od 76-145 cm

**5.3** Gdy dziecko jest już bezpiecznie przypięte pasami, można odchylić fotelik, naciskając przycisk (9) do żądanej pozycji, wszystkie 3 pozycje są dozwolone.

**5.4** Możesz wyregulować pochylenie siedziska przodem do kierunku jazdy lub w pozycji załadunkowej. NIE MOŻESZ regulować pochylenia fotelika samochodowego, gdy jest on ustawiony tyłem do kierunku jazdy.

## PRZECHOWYWANIE INSTRUKCJI

**5.5** Instrukcje można przechowywać we wnęce w ramie fotelika samochodowego.

## OSTRZEŻENIA

PRZECZYTAJ TĘ INSTRUKCJĘ OSTROŻNIE. NIĘPRAWIDŁOWA INSTALACJA FOTELIKA MOŻE BYĆ PRZYCZYNĄ POWAŻNYCH OBRAŻEŃ DZIECKA W CZASIE WYPADKU. W PRZYPADKU NIĘPRAWIDŁOWEGO UŻYCIA PRODUCENT NIE MOŻE BYĆ POCIĄGNIĘTY DO ODPOWIEDZIALNOŚCI.

BEZPIECZEŃSTWO TWOJEGO DZIECKA TO TWOJA ODPOWIEDZIALNOŚĆ.

FOTELIK MOTION 2 ZAPEWNIĄ MAKSYMALNĄ OCHRONĘ, JEŚLI JEST PRAWIDŁOWO ZAMONTOWANY I UŻYWANY ZGODNIE Z INSTRUKCJĄ OBSŁUGI PRODUCENTA.

FOTELIK TEN ZOSTAŁ ZATWIERDZONY POD REGULACJĘ 129/03 DLA DZIECI POMIĘDZY 40

CM I 145 CM WYSOKOŚCI.

NIE UŻYWAJ FOTELIKA PRZODEM DO KIERUNKU JAZDY DLA DZIECI DO 15 MIESIĄCA ŻYCIA.

ZALECA SIĘ KORZYSTANIE Z USTAWIENIA TYŁEM DO KIERUNKU JAZDY TAK DŁUGO, JAK TO TYLKO MOŻLIWE.

NIE ZOSTAWIAJ DZIECKA BEZ NADZORU W POJEŹDZIE.

PODCZAS MONTAŻU FOTELIKA PRZODEM DO KIERUNKU JAZDY, NALEŻY PRZESUNĄĆ PRZEDNI FOTEL SAMOCHÓDU NAJBARDZIEJ DO PRZODU, JAK TO TYLKO MOŻLIWE.

TRZYMAJ FOTELIK Z DAŁA OD PŁYNÓW KOROZYJNYCH, FARB LUB ROZPUSZCZALNIKÓW, KTÓRE MOGŁYBY USZKODZIĆ PRODUKT.



W RAZIE KONIECZNOŚCI, SKORZYTAJ Z DOSTARCZONYCH PLASTIKOWYCH PROWADNIC ISOFIX. SILVER CROSS NIE MOŻE PONOSIĆ ODPOWIEDZIALNOŚCI ZA USZKODZENIA LUB PRZETARCIA TAPICERKI SIEDZENIA POJAZDU.

FOTELIK SAMOCHODOWY NALEŻY WYMIENIĆ PO WYPADKU LUB KOLIZJI, NAWET JEŚLI BRAK JEST WIDOCZNYCH ZNAKÓW USZKODZENIA. USZKODZENIA MOGĄ BYĆ NIEWIDOCZNE. USZKODZENIA WEWNĘTRZNE FOTELIKA MOGĄ NARAŻAĆ DZIECKO NA NIEBEZPIECZEŃSTWO.

RÓB REGULARNE PRZERWY W TRAKCIE PODRÓŻY. W CZASIE PRZERWY POZWÓL DZIECKU NA OPUSZCZENIE FOTELIKA, ABY POCZUŁO SIĘ BARDZIEJ KOMFORTOWO. NIE ZALECA SIĘ PODRÓŻOWAĆ DŁUŻEJ NIŻ 2

GODZINY BEZ PRZERWY. JEST TO BARDZO WAŻNE DLA DOBREGO SAMOPOCZUCIA DZIECKA.

NIE UMIESZCZAJ PRZEDNIEGO WSPORNIKA NA POKRYWIE SCHOWKA W PODŁODZE. PRZEDNIA NOGA PODPOROWA MUSI MIEĆ PEŁNY I PEWNY KONTAKT Z PODŁOGĄ POJAZDU PODCZAS UŻYWANIA FOTELIKA W KONFIGURACJI 40-105 CM.

PASY NIGDY NIE POWINNY BYĆ SKRĘCONE.

KLAMRA PASÓW MUSI BYĆ PRAWIDŁOWO ZAMOCOWANA I PASY POWINNY CIASNO PRZYLEGAĆ DO DZIECKA.

OBRÓĆ DO POZYCJI BOCZNEJ, ABY ODCHYLIĆ SIEDZENIE.

POKROWIEC Z TKANINY JEST NIEZBĘDNYM ELEMENTEM FOTELIKA.

NIE MOŻE BYĆ ZASTĄPIONY INNYM  
POKROWCEM BEZ ZEZWOLENIA OD  
PRODUCENTA.

NIE MODYFIKUJ PRODUKTU, DODAJĄC  
LUB USUWAJĄC JAKIEKOLWIEK  
AKCESORIA.

NIE POZOSTAWIAJ BEZ  
ZABEZPIECZENIA BAGAŻU LUB  
PRZEDMIOTÓW NA PÓŁCE W  
SAMOCHODZIE, PONIEWAŻ W  
PRZYPADKU WYPADKU, MOGĄ ONE  
SPOWODOWAĆ POWAŻNY URAZ.

PRZYKRYJ FOTELIK, JEŚLI JEST  
WYSTAWIONY NA BEZPOŚREDNIE  
DZIAŁANIE PROMIENI SŁONECZNYCH.  
POWIERZCHNIE PLASTIKOWE  
I METALOWE BARDZO SIĘ  
NAGRZEWAJĄ I MOGĄ SPOWODOWAĆ  
POPARZENIE. PRAWDOPODOBNI  
WYBLĄKNIE RÓWNIEŻ POKROWIEC  
FOTELIKA.

---

## KONSERWACJA

### ZAKŁADANIE / ZDEJMOWANIE POKROWCA

Istnieją 2 punkty mocowania pokrowca z przodu. Odepnij te mocowania i delikatnie pociągnij do przodu część pokrowca.

Po bokach znajdują się plastikowe elementy pokrowca używane do mocowania go w odpowiednim miejscu. Po prostu delikatnie pociągnij, aby zdjąć pokrywę.

Aby ponownie założyć pokrowiec, wykonaj te same czynności w odwrotnej kolejności. Włóż części boczne w odpowiednie miejsca.

### CZYSZCZENIE

Pokrowiec można łatwo zdjąć i należy go prać na delikatnym cyklu w temperaturze 30 stopni, używając łagodnego detergentu.

Przed praniem wyjmij wszystkie elementy plastikowe / elementy piankowe z wnętrza

Proszę postępować zgodnie z instrukcją prania na etykiecie.

Nie suszyć w suszarce bębnowej, ponieważ wyściółka może odejść od tkaniny.

Nie wystawiać pokrowca na działanie promieni słonecznych przez dłuższy czas, gdy fotelik nie jest używany, zakryj go lub przechowuj w bagażniku.

### CZĘŚCI PLASTIKOWE / METALOWE

Przetrzyj do czysta łagodnym mydłem do rąk i ciepłą wodą. Nie wolno używać detergentów, rozpuszczalników lub silnego mydła. To może osłabić konstrukcję fotelika lub uprząż bezpieczeństwa. Nie wolno usuwać, demontować lub zmieniać jakiegokolwiek części fotelika lub uprząży bezpieczeństwa.

Nie wolno oliwić ani smarować żadnej części fotelika lub systemu uprząży bezpieczeństwa.

## ZALECENIA

Zachowaj tę instrukcję na przyszłość.

Upewnij się, że cały bagaż, jak również każdy inny przedmiot, który może spowodować obrażenia w razie wypadku jest prawidłowo zabezpieczony i zamocowany wewnątrz pojazdu.

## УСТАНОВКА ДЕТСКОГО АВТОКРЕСЛА

### ДЛЯ УСТАНОВКИ ДЕТСКОЙ УДЕРЖИВАЮЩЕЙ СИСТЕМЫ MOTION 2 ВЫПОЛНИТЕ СЛЕДУЮЩИЕ ДЕЙСТВИЯ:

- 1.1** Разложите опорную стойку (15) в вертикальное положение, как показано на рисунке.
- 1.2** Переместите ручку (11) так, чтобы выдвинуть кронштейны ISOFIX (9) назад до предела. Выполните это для обоих кронштейнов.
- 1.3** Введите кронштейны в крепления ISOFIX на автомобиле, чтобы они зафиксировались со щелчком и индикаторы на обеих сторонах основания изменили свой цвет с красного на зеленый.
- 1.4** Переместите детское автокресло назад, прижимая его спинку к сиденью автомобиля. Затем потяните детское

автокресло на себя, чтобы убедиться в том, что оно надежно зафиксировано.

**1.5** Нажмите кнопку (14), чтобы отрегулировать высоту опорной стойки (15) до ее надежного контакта с полом. Она не должна находиться наверху какого-либо отсека. При этом убедитесь в том, что опорная стойка находится под углом 90 градусов к детскому автокреслу.

Визуальные индикаторы ISOFIX показывают, открыты или закрыты кронштейны. Может случиться так, что кронштейн закрыт, но не зафиксирован в креплении ISOFIX. Убедитесь в том, что все кронштейны правильно зафиксированы в креплениях на автомобиле, потянув за автокресло после его установки.

## **ДЛЯ ОТСОЕДИНЕНИЯ АВТОКРЕСЛА ВЫПОЛНИТЕ СЛЕДУЮЩИЕ ДЕЙСТВИЯ В ОБРАТНОМ ПОРЯДКЕ:**

**1.6** Переместите кнопку (12), чтобы открыть кронштейн и высвободить его из крепления на автомобиле.

## **УСТАНОВКА АВТОКРЕСЛА В ПОЛОЖЕНИЕ, ОБРАЩЕННОЕ НАЗАД**

**ПРИ РОСТЕ РЕБЕНКА ОТ 40 ДО 105 СМ:**

**ПРИМЕЧАНИЕ. НЕ ИСПОЛЬЗУЙТЕ  
НА ПАССАЖИРСКОМ СИДЕНЬЕ,  
ОСНАЩЕННОМ ПОДКЛЮЧЕННОЙ  
ПЕРЕДНЕЙ ПОДУШКОЙ БЕЗОПАСНОСТИ.**

**2.1** Нажмите кнопку (10), чтобы повернуть автокресло.

**2.2** Поверните сиденье в положение загрузки, готовое к ребенку, который

будет помещен в него (перпендикулярно положение лицом вперед).

**2.3** Поверните сиденье в положение “спинкой вперед”. Важно убедиться, что сиденье надежно зафиксирован на месте.

## **ИСПОЛЬЗОВАНИЕ ВКЛАДЫША**

**2.4** Вкладыш (18) предназначен для новорожденных детей, чтобы обеспечить им комфорт и устойчивость, а также более горизонтальное положение. Вкладыш можно использоваться, пока вес ребенка не превысит 60см.

## **УСТАНОВКА АВТОКРЕСЛА В ПОЛОЖЕНИЕ, ОБРАЩЕННОЕ ВПЕРЕД**

**ПРИ РОСТЕ РЕБЕНКА ОТ 76 ДО 105 СМ  
С 15-МЕСЯЧНОГО ВОЗРАСТА**

**2.1** Снова нажмите кнопку (10), чтобы установить сиденье в положении лицом

вперед.

Важно убедиться, что сиденье надежно зафиксирован на месте.

## **ЗАКРЕПЛЕНИЕ РЕБЕНКА В АВТОКРЕСЛЕ**

**3.1** Поверните автокресло в положение посадки (2.2) и расстегните ремень безопасности (6). Разведите лямки ремня в стороны, чтобы поместить ребенка в кресло.

**3.2** Наденьте лямки на ребенка и застегните пряжку.

**3.3** Для регулировки подголовника (2) потяните ручку (1) вверху. Подголовник следует установить в правильное положение, а это означает, что плечевая часть ремня безопасности должна выходить прибл. на 1 см выше плеч ребенка.

**3.4** Натяните ремень безопасности, потянув за лямку (8). Она должна плотно прилегать к ребенку.

**5.1** После того как ребенок будет надежно пристегнут, вы можете наклонить автокресло, переведя кнопку (9) в требуемое положение.

## **ИЗВЛЕЧЕНИЕ РЕБЕНКА ИЗ АВТОКРЕСЛА**

Чтобы извлечь ребенка из автокресла, сначала необходимо переместить автокресло в положение посадки (2.2).

**3.5** Ослабьте лямки ремня безопасности, нажав кнопку регулировки.

**3.1** Затем, чтобы поднять ребенка, расстегните пряжку.

Доставать ребенка из автомобиля следует со стороны тротуара.

## **УСТАНОВКА СИДЕНЬЯ В ПЕРЕДНЕЕ ПОЛОЖЕНИЕ ЛИЦА ПРИ ИСПОЛЬЗОВАНИИ РЕМНЯ БЕЗОПАСНОСТИ АВТОМОБИЛЯ**

**ОТ 100 СМ ДО 145 СМ**

### **ХРАНЕНИЕ 5-ТОЧЕЧНОГО РЕМНЯ БЕЗОПАСНОСТИ:**

Как только вес ребенка достигнет 18 кг, 5-точечный ремень безопасности следует снять и убрать на хранение, а ребенка следует закреплять с помощью ремня безопасности автомобиля.

**4.1** Для снятия 5-точечного ремня безопасности сначала необходимо полностью ослабить его натяжение. Нажмите на красную кнопку высвобождения и отсоедините ремень безопасности. Снимите чехол с подушки кресла и уберите компоненты пряжки в отделение. Затем наденьте чехол на кресло

Откройте заслонку на спинке кресла и уберите плечевые части ремня безопасности назад.

**4.2 ВАЖНО:** Опорная ножка не нужна для конфигурации 100–145 см, поднимите ее так, чтобы она не касалась пола автомобиля.

### **ЗАКРЕПЛЕНИЕ РЕБЕНКА В АВТОКРЕСЛЕ**

**4.3** Посадив ребенка в кресло, протяните ремень безопасности автомобиля спереди, поместив его в обе направляющие для поясной части (7).

Пропустите плечевую часть ремня безопасности автомобиля через направляющую для диагональной части ремня безопасности (3).

Застегните замок ремня безопасности автомобиля и натяните ремень безопасности, полностью устранив слабинку.



## ЗАКРЕПЛЕНИЕ РЕБЕНКА В АВТОКРЕСЛЕ

**5.1** Автокресло имеет 3 положения откидывания для обеспечения максимального комфорта.

Чтобы откинуть сиденье, потяните за рычаг наклона и потяните сиденье вперед или назад до достижения необходимого положения ».

«При использовании сиденья лицом назад, от 40 до 105 см.

**5.2** Сиденье должно быть полностью откинута назад перед поворотом назад, допускается только положение 1.

При использовании сиденья лицом вперед, от 76 до 145 см.

**5.3** После того, как ребенок будет надежно пристегнут ремнями, вы можете откинуть сиденье, нажав кнопку (9) в нужное положение, разрешены все

3 положения.

**5.4** Вы можете отрегулировать угол наклона сиденья в положении лицом вперед или в положении загрузки. **ВЫ НЕ МОЖЕТЕ** отрегулировать угол наклона автокресла, когда оно установлено против хода движения.

## ХРАНЕНИЕ ВАШИХ ИНСТРУКЦИЙ

**5.5** Вы можете хранить инструкции в углублении в каркасе автокресла.

## **ПРЕДУПРЕЖДЕНИЯ**

**ВНИМАТЕЛЬНО ПРОЧИТАЙТЕ ЭТИ ИНСТРУКЦИИ. НЕПРАВИЛЬНАЯ УСТАНОВКА ДЕТСКОЙ УДЕРЖИВАЮЩЕЙ СИСТЕМЫ МОЖЕТ ПРИВЕСТИ К СЕРЬЕЗНЫМ ТРАВМАМ РЕБЕНКА. В СЛУЧАЕ НЕПРАВИЛЬНОГО ИСПОЛЬЗОВАНИЯ ПРОИЗВОДИТЕЛЬ ОСВОБОЖДАЕТСЯ ОТ ОТВЕТСТВЕННОСТИ.**

**ВЫ НЕСЕТЕ ОТВЕТСТВЕННОСТЬ ЗА БЕЗОПАСНОСТЬ СВОЕГО РЕБЕНКА.**

**ОЖИДАЕТСЯ, ЧТО ДЕТСКОЕ АВТОКРЕСЛО MOTION 2 ОБЕСПЕЧИТ МАКСИМАЛЬНУЮ ЗАЩИТУ, ЕСЛИ ОНО ПРАВИЛЬНО УСТАНОВЛЕНО И ИСПОЛЬЗУЕТСЯ В СООТВЕТСТВИИ С ИНСТРУКЦИЯМИ ПРОИЗВОДИТЕЛЯ.**

**ЭТА ДЕТСКАЯ УДЕРЖИВАЮЩАЯ СИСТЕМА ОДОБРЕНА**

**В СООТВЕТСТВИИ С РЕГЛАМЕНТОМ 129/03 ДЛЯ ДЕТЕЙ РОСТОМ ОТ 40 ДО 145 СМ.**

**НЕ ИСПОЛЬЗУЙТЕ АВТОКРЕСЛО В ПОЛОЖЕНИИ, ОБРАЩЕННОМ ВПЕРЕД, ДЛЯ ДЕТЕЙ МЛАДШЕ 15 МЕСЯЦЕВ.**

**РЕКОМЕНДУЕТСЯ ИСПОЛЬЗОВАТЬ ПОЛОЖЕНИЕ, ОБРАЩЕННОЕ НАЗАД, КАК МОЖНО ДОЛЬШЕ.**

**НЕ ОСТАВЛЯЙТЕ РЕБЕНКА В АВТОМОБИЛЕ БЕЗ ПРИСМОТРА.**

**ПРИ УСТАНОВКЕ ДЕТСКОГО АВТОКРЕСЛА В ПОЛОЖЕНИЕ, ОБРАЩЕННОЕ ВПЕРЕД, РЕКОМЕНДУЕТСЯ ПЕРЕМЕСТИТЬ ПЕРЕДНЕЕ СИДЕНЬЕ АВТОМОБИЛЯ КАК МОЖНО ДАЛЬШЕ ВПЕРЕД.**

**БЕРЕГИТЕ ДЕТСКУЮ УДЕРЖИВАЮЩУЮ СИСТЕМУ ОТ**

**ВОЗДЕЙСТВИЯ АГРЕССИВНЫХ ЖИДКОСТЕЙ, КРАСОК ИЛИ РАСТВОРИТЕЛЕЙ, КОТОРЫЕ МОГУТ ПОВРЕДИТЬ ИЗДЕЛИЕ.**

**ПРИ НЕОБХОДИМОСТИ ИСПОЛЬЗУЙТЕ ПРЕДУСМОТРЕННЫЕ ПЛАСТИКОВЫЕ НАПРАВЛЯЮЩИЕ ISOFIX. КОМПАНИЯ SILVER CROSS НЕ НЕСЕТ ОТВЕТСТВЕННОСТИ ЗА ПОВРЕЖДЕНИЕ ИЛИ ЗАГРЯЗНЕНИЕ ОБИВКИ СИДЕНЬЯ АВТОМОБИЛЯ.**

**ДЕТСКУЮ УДЕРЖИВАЮЩУЮ СИСТЕМУ СЛЕДУЕТ ЗАМЕНИТЬ ПОСЛЕ АВАРИЙ, ДАЖЕ ПРИ ОТСУТСТВИИ КАКИХ-ЛИБО ВИДИМЫХ ПОВРЕЖДЕНИЙ. ИЗДЕЛИЕ МОЖЕТ ИМЕТЬ НЕВИДИМЫЕ ВНУТРЕННИЕ ПОВРЕЖДЕНИЯ, КОТОРЫЕ МОГУТ ПОСТАВИТЬ ПОД УГРОЗУ БЕЗОПАСНОСТЬ РЕБЕНКА.**

**ВО ВРЕМЯ ПОЕЗДКИ РЕГУЛЯРНО ОСТАНАВЛИВАЙТЕСЬ, ЧТОБЫ**

**ИЗВЛЕЧЬ РЕБЕНКА ИЗ КРЕСЛА И ДАТЬ ЕМУ ВОЗМОЖНОСТЬ НЕМНОГО ПОГУЛЯТЬ. НЕ РЕКОМЕНДУЕТСЯ НАХОДИТЬСЯ В АВТОМОБИЛЕ БОЛЕЕ 2 ЧАСОВ БЕЗ ПЕРЕРЫВА. ЭТО ОСОБЕННО ВАЖНО ДЛЯ ДЕТЕЙ.**

**НЕ КЛАДИТЕ ПЕРЕДНЮЮ ОПОРУ НА КРЫШКУ ВЕЩЕВОГО ЯЩИКА НА ПОЛУ. ПЕРЕДНЯЯ ОПОРНАЯ НОЖКА ДОЛЖНА ПОЛНОСТЬЮ И ПРОЧНО СОПРИКАСАТЬСЯ С ПОЛОМ АВТОМОБИЛЯ ПРИ ИСПОЛЬЗОВАНИИ СИДЕНЬЯ В КОНФИГУРАЦИИ 40-105 СМ.**

**ЛЯМКИ РЕМНЯ БЕЗОПАСНОСТИ НИ В КОЕМ СЛУЧАЕ НЕ ДОЛЖНЫ ПЕРЕКРУЧИВАТЬСЯ.**

**ПРЯЖКА РЕМНЯ ДОЛЖНА БЫТЬ ЗАСТЕГНУТА НАДЛЕЖАЩИМ ОБРАЗОМ, А ЛЯМКИ — ПЛОТНО ПРИЛЕГАТЬ К ТЕЛУ РЕБЕНКА.**

**ДЛЯ НАКЛОНА АВТОКРЕСЛА  
ПОВЕРНИТЕ ЕГО В ПОЛОЖЕНИЕ  
БОКОВОЙ ПОСАДКИ.**

**ТКАНЕВЫЙ ЧЕХОЛ ЯВЛЯЕТСЯ  
НЕОТЪЕМЛЕМОЙ ЧАСТЬЮ  
ДЕТСКОЙ УДЕРЖИВАЮЩЕЙ  
СИСТЕМЫ. ЕГО НЕ СЛЕДУЕТ  
ЗАМЕНЯТЬ ДРУГИМ ЧЕХЛОМ БЕЗ  
ПРЕДВАРИТЕЛЬНОГО РАЗРЕШЕНИЯ  
ПРОИЗВОДИТЕЛЯ.**

**НЕ ВНОСИТЕ ИЗМЕНЕНИЯ В  
ИЗДЕЛИЕ, НЕ ДОБАВЛЯЙТЕ И НЕ  
УДАЛЯЙТЕ ПРИНАДЛЕЖНОСТИ.**

**НЕ ОСТАВЛЯЙТЕ НЕЗАКРЕПЛЕННЫЙ  
БАГАЖ ИЛИ ИНЫЕ ПРЕДМЕТЫ НА  
ВЕЩЕВОЙ ПОЛКЕ АВТОМОБИЛЯ, Т.  
К. В СЛУЧАЕ АВАРИИ ОНИ МОГУТ  
ПРИЧИНИТЬ СЕРЬЕЗНЫЕ ТРАВМЫ  
ПАССАЖИРАМ.**

**НАКРОЙТЕ КРЕСЛО, ЕСЛИ  
ОСТАВЛЯЕТЕ ЕГО ПОД ПРЯМЫМИ  
СОЛНЕЧНЫМИ ЛУЧАМИ.**

**ПЛАСТИКОВЫЕ И МЕТАЛЛИЧЕСКИЕ  
ПОВЕРХНОСТИ СИЛЬНО  
НАГРЕВАЮТСЯ И МОГУТ СТАТЬ  
ПРИЧИНОЙ ОЖОГА. КРОМЕ  
ТОГО, ОБИВКА КРЕСЛА МОЖЕТ  
ВЫЦВЕСТИ.**

**И.**

## **ТЕХНИЧЕСКОЕ ОБСЛУЖИВАНИЕ**

### **УСТАНОВКА/СНЯТИЕ ЧЕХЛА**

Спереди имеются две точки крепления чехла. Отстегните чехол в этих точках и осторожно потяните переднюю часть чехла.

На боковых сторонах чехла имеются пластиковые компоненты для закрепления чехла на месте. Просто осторожно потяните, чтобы снять чехол.

Чтобы установить чехол на место, выполните те же действия в обратном порядке. Вставьте боковые части в прорезь.

### **ОЧИСТКА**

Чехол автокресла легко снимается, и его следует стирать в режиме деликатной стирки при температуре 30 градусов, используя мягкое моющее средство. Снимите все съемные внутренние пластиковые/пенопластовые компоненты

с внутренней стороны тканевых элементов, прежде чем стирать их.

Следуйте инструкциям по стирке на этикетке по уходу, которая имеется на чехле. Не сушите чехол в барабане, т. к. набивка может оторваться от ткани. Не подвергайте чехол воздействию солнечного света в течение длительного времени; когда кресло не используется, накрывайте его или храните в багажном отделении автомобиля.

### **ПЛАСТИКОВЫЕ/МЕТАЛЛИЧЕСКИЕ КОМПОНЕНТЫ**

Протирайте, используя мягкое мыло для рук и теплую воду. Запрещается использовать моющие средства, растворители или жесткое мыло. Это может ослабить корпус или ремень безопасности вашего детского автокресла. Запрещается снимать и разбирать какую-либо часть корпуса или ремня безопасности детского автокресла

или вносить в них изменения.

Запрещается смазывать какую-либо часть корпуса или ремня безопасности детского автокресла.

## **РЕКОМЕНДАЦИИ**

Сохраните эту инструкцию для дальнейшего использования.

Позаботьтесь о том, чтобы весь багаж, а также любые другие предметы, которые могут привести к травме в случае аварии, были надежно закреплены внутри автомобиля.

Позаботьтесь о том, чтобы весь багаж, а также любые другие предметы, которые могут привести к травме в случае аварии, были надежно закреплены внутри автомобиля.

## 要安装MOTION 2儿童约束装置

请按照以下 步骤操作

- 1.1** 打开支脚(15)，直到其处于垂直位置，如图所示。
- 1.2** 移动按钮(11)，向后滑动ISOFIX连接嘴(9)，完全展开连接器。两侧接嘴均执行此操作。
- 1.3** 将接嘴接入您车辆中的ISOFIX锚点，直至卡入到位锁定，底座两侧的指示器从红色变为绿色。
- 1.4** 向车辆座椅方向推压靠背，将座椅向后移动，然后将安全座椅向您的方向拉拽，已检查其是否牢固锁定到位。
- 1.5** 按下按钮(14)调整支腿(15)的高度，直到其与地面牢固接触。其不应置于任何储物空间之上。此时，请确保支腿与安全座椅成90度角。

可视ISOFIX指示器显示连接器处于打开还是关闭状态。连接器可能关闭，但未于ISOFIX锚点锁定。安装完座椅后请轻轻拉拽，以检查所有连接器是否正确锁定在车辆锚点上。

要卸下座椅请按相反步骤操作：

- 1.6** 移动按钮(12)打开连接器并松开锚点。

孩童身高40厘米-105厘米，面向后方安装座椅：

注意事项：绝不能在前排配有安全气囊的乘客座位上使用。

**2.1** 按下按钮(10)转动座椅。

**2.2** 转动座椅，直到您感觉其锁定在可放入孩童的位置（垂直于前向位置）。

**2.3** 将座椅置于后向位置，请切记检查座椅稳固锁定到位。

使用插入垫。

**2.4** 插入垫(18)为新生儿设计，旨在提供更舒适、稳固的保护，并为他们提供更伸展的位置。插入垫可用至孩童体重长至60厘米。

面向前方安装座椅，请按以下步骤操作

从76厘米到105厘米。

从15月龄开始

**2.1** 再次按下按钮(10)，将座椅置于前向位置。

请切记检查座椅稳固锁定到位。



## 为座椅中的孩子系好安全带

**3.1** 转定座椅至可放入孩童的位置(2.2)并打开安全带(6)。将安全带移至两侧，然后将孩童放入座椅中。

**3.2** 将安全带系在孩童身上，然后扣紧带扣。

**3.3** 要调节头部靠枕(2)请拉动顶部的手柄(1)。其应放置正确的位置，即肩带应该在孩子肩膀上方大约1厘米处。

**3.4** 拉紧安全带(8)，应贴合孩童身体。

**5.1** 当孩童系好安全带后，你可按下按钮(9)倾斜座椅到所需位置。

## 将孩子抱出座椅

要将孩子抱出座椅，应先将座椅调至可放入孩童的位置。

**3.5** 按住调节按钮松开安全带。

**3.1** 然后解开带扣，将孩童抱出座椅。请确保孩童 离开车辆时在行人道一侧。

身高100-145厘米，体重大于18公斤，使用车辆安全带将座椅安装在前向位置：

存放 5点式安全带。

儿童的体重达到公斤，就应该将5点安全带存放起来，并用车辆安全带将孩童系好。

**4.1** 要存放5点安全带，先将其完全松开。按下红色释放按钮并解开安全带。提起垫子下面的盖子，然后把盖子放回座位上。

打开座椅后部的襟翼，并将肩部安全带收紧。

**4.2** 重要提示：100-145厘米不需要支脚，抬高以便不接触到车辆底部。

为座椅中的孩子系好安全带。

**4.3** 孩童放入座椅中，将安全带拉到前部，将其定位到两个安全带定位中(7)。将肩带穿过安全带引导器(3)。系好安全带扣，拉紧安全带。

## 汽车座椅倾斜。

**5.1** 汽车座椅有3个倾斜角度来确保更好的舒适性。拉动靠背拉杆，座椅向前或向后，直至到达所需位置。

使用座椅向后的位置时，距离为40-105厘米。

**5.2** 座椅转动前应完全倾斜，只允许位于位置1。

使用座椅朝前的位置时，距离为76-145厘米。

**5.3** 孩童系好安全带，你可以通过按下按钮(9)将座椅向后倾斜到所需的位置，这3个位置都是允许的。

**5.4** 您可在座椅前向位置或装配时调整座椅的角度。当汽车座椅处于向后位置时，您不能调整它的角度。

## 说明书存放。

**5.5** 您可以将说明书存放在汽车座椅框架的凹槽中。

## 警告

请仔细阅读这使用说明书。错误安装儿童安全带系统可能会导致儿童严重受伤。如果使用不当，制造商不能承担责任。

保护孩子的安全是您的责任。

只有按照说明书正确安装和使用，才能确保MOTION 2汽车安全座椅提供最大程度的保。

该儿童约束装置已获129条法规批准，适用于身高在40-145厘米之间的孩

童。  
15月龄以下的儿童不能适用前向座椅。

建议您尽可能长的使用后向位置。

请勿将您的孩子独自留在车中无人看管。

将安全座椅装回前向位置时，建议尽可能的向前移动车辆前座。

使儿童安全带系统远离腐蚀性液体、油漆或溶剂，以免损坏产品。

必要时使用提供的塑料ISOFIX导轨。对于汽车座椅内饰的损坏和磨损SILVER CROSS概不负责。

儿童约束系统应在事故发生后进行更换，即使没有可见的损坏迹象，产品可能发生了内部不可见的损伤现象，可能会损害儿童的安全。

旅途中应该经常停下来休息，以便儿童可以从安全座椅中出来活动，不建议您在不停歇的情况下连续行驶超过2个小时，对于婴儿来说这个建议尤为重要。

请勿将前端支脚放着地板储物盒盖上，在使用40-105 CM配置的座椅时，前支撑腿必须安全、牢固的支撑在汽车地板上。

切勿扭绞安全带。

必须正确系好安全带搭扣，安全带应贴合儿童身体。

旋转到侧面可放入孩童的位置以倾斜座椅。

织物座椅是孩童约束装置的重要组成部分。未经经销商事先授权，不得更换为其它座套。

请勿通过添加或移除任何附件或补充物来更改产品。

请勿在车辆的置物架上放置未安全固定的行李或物品，如遇事故，其可能会导致严重的人员伤害。

阳光直晒时，请遮住座椅。塑料和金属表面变得很烫，可能会造成灼伤。汽车座椅座套也可能会褪色。

## 维护

### 安装/卸下座套

座套前部有两个固定点。松开这些点，然后轻轻拉动座套的前端。

在座椅的两侧有一些塑料部件用于固定座套，只要轻轻拉动即可拆下布套。

要重新安装布套，只需按相反步骤操作，将侧面的部件安装到槽口中。

### 清洗

座套易于拆卸，应使用温和的清洁剂在30度水温下缓和洗涤。在清洗之前，从织物内取出所有可移除的内部塑料/泡沫部件。

请遵座套护理标上的洗涤说明。

请勿使用滚筒甩干座套，可能造成衬垫从织物中脱落。

请勿将座套长时间暴露在阳光下，不使用座椅时可将其盖住或存放在行李箱内。

### 塑料/金属零件

用温和的香皂及温水清洗，请勿使用洗涤剂、溶剂或强效肥皂清洗。这可能会损坏婴儿提篮外框或安全带。请勿移除、拆卸或修改婴儿提篮或安全带的任何部分。

请勿在婴儿提篮或安全带的任何部分涂油或润滑剂。

## 建议

请保存好此说明书以备将来参考使用。始终将其存放在座椅下方的储物筐中，确保所有可能发生事故时造成伤害的行李或其他物品正确固定或系牢在车内。

## 注意:

1. “重要——在儿童体重超过13KG之前,不要前向使用(参阅使用说明)。
2. 这是ISOFIX儿童约束系统,符合GB27887-2011。用于装有ISOFIX固定装置的车辆,该系统依据儿童约束系统的类别和固定装置的种类,安装在ISOFIX固定的位置(按照车辆手册的描述);打算安装的ISOFIX儿童约束系统适合的质量组及ISOFIX尺寸类别是



B1.D

0-18kg及B1 D, 抗翻转装置为支撑脚, 在需要时参见儿童约束系统使用说明书。

如有疑问请咨询儿童约束系统制造商或零售商。



3. 此儿童约束系统符合“半通用”应用,适合安装在下列汽车座椅位置

带ISOFIX底座的儿童约束系统属于“半通用型”产品,适合安装在下列汽车座椅位置:

车型	前排	后排	
大众宝来 2013-2016			
福特福克斯 2011-2016		外侧	中侧
别克英朗 2013-2016			
丰田卡罗拉 2014-2016 等车型			
使用说明	是	是	否
其他的汽车座椅位置也可能适合安装此儿童约束系统			

**4.** 使用完后请收拢约束系统的织带、卡舌等部件，以免被汽车座椅及车间卡住。

**5.** 请勿安装在带有安全气囊位置，以免发生意外！

**6.** 儿童约束系统的每条与车辆连接的织带应系紧，约束儿童的织带应根据儿童的身体进行调整，织带不得扭曲。

**7.** 约束儿童的腰带是非常重要的，应保证腰带佩戴时能很好地约束骨盆部位。

**8.** 当遭受剧烈的事故后，约束系统应更换。

**9.** 警告：没有认证许可的产品和经过改装的产品是危险的，并且附近没有制造商提供的安装说明也是很危险的。

**10.** 如果儿童约束系统的表面覆盖层不是纺织物，应远离日光照射，否则座椅表面会烫伤儿童

**11.** 不要将儿童在无人照看的情况下放置在儿童约束系统内。

**12.** 在碰撞事故中易造成伤害的行李和物品应妥善安放。

**13.** 没有面套的儿童约束系统不能使用；系统面套不能使用除制造商推荐的材料以外的其他材料，面套材料影响儿童约束系统总体的性能。

**14.** 此款约束系统为ISOFIX型式的儿童约束系统，在安装约束系统时请仔细阅读汽车制造商手册中有关ISOFIX固定点的说明。



要安裝MOTION 2兒童約束裝置，請按照以下步驟操作：

**1.1** 打開支腳(15)，直到其處於垂直位置，如圖所示。

**1.2** 移動按鈕(11)，向後滑動ISOFIX連接嘴(9)，完全展開連接器。兩側接嘴均執行此操作。

**1.3** 將接嘴接入您車輛中的ISOFIX錨點，直至卡入到位鎖定，底座兩側的指示器從紅色變為綠色。

**1.4** 向車輛座椅方向推壓靠背，將座椅向後移動，然後將安全座椅向您的方向拉拽，已檢查其是否牢固鎖定到位。

**1.5** 按下按鈕(14)調整支腿(15)的高度，直到其與地面牢固接觸。其不應置於任何儲物空間之上。此時，請確保支腿與安全座椅成90度角。

可視ISOFIX指示器顯示連接器處於打開還是關閉狀態。連接器可能關閉，但未於ISOFIX錨點鎖定。安裝完座椅後請輕輕拉拽，以檢查所有連接器是否正確鎖定在車輛錨點上。

要卸下座椅請按相反步驟操作：

**1.6** 移動按鈕(12)打開連接器並松開錨點。

## 孩童身高40厘米-105厘米，面向後方安裝座椅

注意事項：絕不能在前排配有安全氣囊的乘客座位上使用：

- 2.1** 按下按鈕(10)轉動座椅。
- 2.2** 轉動座椅，直到您感覺其鎖定在可放入孩童的位置（垂直於前向位置）。
- 2.3** 將座椅置於後向位置，請切記檢查座椅穩固鎖定到位。

使用插入墊。

- 2.4** 插入墊(18)為新生兒設計，皆在提供更舒適、穩固的保護，並為他們提供更伸展的位置。插入墊可用至孩童體重長至60厘米。

## 面向前方安裝座椅，請按以下步驟操作

從76厘米到105厘米。

從15月齡開始。

- 2.1** 再次按下按鈕(10)，將座椅置於前向位置。

請切記檢查座椅穩固鎖定到位。

## 為座椅中的孩子系好安全帶

**3.1** 轉定座椅至可放入孩童的位置 (2. 2) 並打開安全帶 (6)。將安全帶移至兩側，然後將孩童放入座椅中。

**3.2** 將安全帶系在孩童身上，然後扣緊帶扣。

**3.3** 要調節頭部靠枕 (2) 請拉動頂部的手柄 (1)。其應放置正確的位置，即肩帶應該在孩子肩膀上方大約1厘米處。

**3.4** 拉緊安全帶 (8)，應貼合孩童身體。

**5.1** 當孩童系好安全帶後，你可按下按鈕 (9) 傾斜座椅到所需位置。

## 將孩子抱出座椅

要將孩子抱出座椅，應先將座椅調至可放入孩童的位置。

**3.5** 按住調節按鈕松開安全帶。

**3.1** 然後解開帶扣，將孩童抱出座椅。

請確保孩童 離開車輛時在行人道一側。

身高100-145厘米，體重大於18公斤，  
使用車輛安全帶將座椅安裝在前向  
位置

存放 5點式安全帶。

孩童的體重達到公斤，就應該將5點安全帶  
存放起來，並用車輛安全帶將孩童系好。

**4.1** 要存放5點安全帶，先將其完全松開。按  
下紅色釋放按鈕並解開安全帶。提起墊子下  
面的蓋子，然後把蓋子放回座位上。

打開座椅後部的襟翼，並將肩部安全帶收  
緊。

**4.2** 重要提示：100-145厘米不需要支腳，  
擡高以便不接觸到車輛底部。

為座椅中的孩子系好安全帶。

**4.3** 孩童放入座椅中，將安全帶拉到前部，  
將其定位到兩個安全帶定位中(7)。

將肩帶穿過安全帶引導器(3)。

系好安全帶扣，拉緊安全帶。

## 汽車座椅傾斜

**5.1** 汽車座椅有3個傾斜角度來確保更好的舒  
適性。拉動靠背拉桿，座椅向前或向後，直  
至到達所需位置。

使用座椅向後的位置時，距離為40-105厘  
米。

**5.2** 座椅轉動前應完全傾斜，只允許位於  
位置1。

使用座椅朝前的位置時，距離為76-145厘  
米。

**5.3** 孩童系好安全帶，你可以通過按下按鈕  
(9)將座椅向後傾斜到所需的位置，這3個位  
置都是允許的。

**5.4** 您可在座椅前向位置或裝配時調整座椅  
的角度。當汽車座椅處於向後位置時，您不  
能調整它的角度。

## 說明書存放

**5.5** 您可以將說明書存放在汽車座椅框架的  
凹槽中。

## 汽車座椅傾斜

**5.1** 汽車座椅有3個傾斜角度來確保更好的舒適性。拉動靠背拉桿，座椅向前或向後，直至到達所需位置。

使用座椅向後的位置時，距離為40-105厘米。

**5.2** 座椅轉動前應完全傾斜，只允許位於位置1。

使用座椅朝前的位置時，距離為76-145厘米。

**5.3** 孩童系好安全帶，你可以通過按下按鈕(9)將座椅向後傾斜到所需的位置，這3個位置都是允許的。

**5.4** 您可在座椅前向位置或裝配時調整座椅的角度。當汽車座椅處於向後位置時，您不能調整它的角度。

### 說明書存放

**5.5** 您可以將說明書存放在汽車座椅框架的凹槽中。

## 警告

請仔細閱讀這使用說明書。錯誤安裝兒童安全帶系統可能會導致兒童嚴重受傷。如果使用不當，製造商不能承擔責任。

保護孩子的安全是您的責任。

只有按照說明書正確安裝和使用，才能確保MOTION 2汽車安全座椅提供最大程度的保護。

該孩童約束裝置已獲129條法規批准，適用於身高在40-145厘米之間的孩童。

15月齡以下的孩童不能適用前向座椅。

建議您盡可能長的使用後向位置。

請勿將您的孩子獨自留在車中無人看管。

將安全座椅裝回前向位置時，建議盡可能的向前移動車輛前座。

使兒童安全帶系統遠離腐蝕性液體、油漆或溶劑，以免損壞產品。

必要時使用提供的塑料ISOFIX導軌。對於汽車座椅內飾的損壞和磨損SILVER CROSS概不負責。

兒童約束系統應在事故發生後進行更換，即使沒有可見的損壞跡象，產品可能發生了內部的不可見的損傷現象，可能會損害兒童的安全。

旅途中應該經常停下來休息，以便兒童可以從安全座椅中出來活動，不建議您在不停歇的情況下連續行駛超過2個小時，對於嬰兒來說這個建議尤為重要。

請勿將前端支腳放著地板儲物盒蓋上，在使用40-105 CM配置的座椅時，前支撐腿必須安全、牢固的支撐在汽車地板上。

切勿扭絞安全帶。

必須正確系好安全帶搭扣，安全帶應貼合兒童身體。

旋轉到側面可放入孩童的位置以傾斜座椅。

織物座椅是兒童約束裝置的重要組成部分。未經經銷商事先授權，不得更換為其它座套。

請勿通過添加或移除任何附件或補充物來更改產品。

請勿在車輛的置物架上放置未安全固定的行李或物品，如遇事故，其可能會導致嚴重的人員傷害。

陽光直曬時，請遮住座椅。塑料和金屬表面變得很燙，可能會造成灼傷。汽車座椅座套也可能會褪色。

## 維護

### 安裝/卸下座套

座套前部有兩個固定點。松開這些點，然後輕輕拉動座套的前端。

在座椅的兩側有一些塑料部件用於固定座套，只要輕輕拉動即可拆下布套。

要重新安裝布套，只需按相反步驟操作，將側面的部件安裝到槽口中。

### 清洗

座套易於拆卸，應使用溫和的清潔劑在30度水溫下緩和洗滌。在清洗之前，從織物內取出所有可移除的內部塑料/泡沫部件。

請遵座套護理標上的洗滌說明。

請勿使用滾筒甩干座套，能造成襯墊從織物中脫落。

請勿將座套長時間暴露在陽光下，不使用座椅時可將其蓋住或存放在行李箱。

### 塑料/金屬零件

用溫和的香皂及溫水清洗，請勿使用洗滌劑、溶劑或強效肥皂清洗。這可能會損壞嬰兒提籃外框或安全帶。請勿移除、拆卸或修改嬰兒提籃或安全帶的任何部分。

請勿在嬰兒提籃或安全帶的任何部分塗油或潤滑劑。

### 建議

請保存好此說明書以備將來參考使用。始終將其存放在座椅下方的儲物筐中。確保所有可能發生事故時造成傷害的行李或其他物品正確固定或系牢在車內。

## تركيب مقعد الطفل

لتنشيط نظام ربط الطفل **MOTION 2**، يرجى اتباع الخطوات التالية:

- 1.1** قومي بفك ثني ساق الدعم (15) حتى تكون في وضع رأسي وفق ما هو موضح.
- 1.2** حركي الزر (11) لسحب أذرع توصيل نظام تثبيت مقعد الأطفال (9) (ISOFIX) إلى الخلف بحيث يتم فك الموصل بالكامل. قومي بذلك لكل من الذراعين الموصولين.
- 1.3** وجهي الذراعين الموصولين نحو مثبتات نظام تثبيت مقعد الأطفال ISOFIX في سيارتك حتى يتم إغلاقهما معاً عن طريق النقر عليه في مكانه بحيث يتحول المؤشر من اللون الأحمر إلى الأخضر على جانبي القاعدة.
- 1.4** حركي المقعد إلى الخلف عن طريق الضغط على مسند الظهر على مقعد السيارة. ثم اسحبي مقعد الأمان نحوك للتأكد من إحكام تثبيته في مكانه.
- 1.5** اضغطي على الزر (14) لتعديل ارتفاع ساق الدعم (15) حتى تصبح ملائمة للأرض بإحكام. لا يجوز أن يكون فوق أي نوع من الأجزاء. في هذه المرحلة، تأكدي من أن ساق الدعم في زاوية 90 درجة مع مقعد السلامة.

توضح مؤشرات نظام تثبيت مقعد الأطفال ISOFIX الظاهرة ما إذا كان الموصل مفتوحاً أم مغلقاً. قد يكون الموصل مغلقاً ولكن غير محكم الغلق مع مثبت نظام تثبيت مقعد الأطفال ISOFIX. يرجى التحقق من إغلاق كافة الموصلات على نحو صحيح في نقاط تثبيت السيارة عن طريق سحب المقعد ما أن يتم تركيبه.

**لفصل المقعد، يرجى اتباع نفس الخطوات بطريقة عكسية:**

**1.6** حركي الزر (12) لفتح الموصل وفكه من نقطة التثبيت.



## تثبيت المقعد في الوضعية المواجهة للأمام

من 76 سم إلى 105 سم

من عمر 15 شهرًا

**2.1** اضغطي على الزر (10) مرة ثانية لوضع المقعد في الوضعية المواجهة للأمام.

من المهم التحقق من تثبيت المقعد في مكانه بإحكام.

## تثبيت المقعد في الوضعية المواجهة للخلف

من 40 سم إلى 105 سم

إشعار: لا يستخدم أبدًا مع مقعد الراكب المزود بوسادة هوائية أمامية.

**2.1** اضغطي على الزر (10) للف المقعد.

**2.2** لفي المقعد في وضعية التحميل بحيث يكون معدًا لوضع الطفل بداخله (بزاوية قائمة في الوضعية المواجهة للأمام).

**2.3** تدوير المقعد في الوضعية المواجهة للخلف. من المهم التحقق من تثبيت المقعد في مكانه بإحكام.

استخدام الوسادة المدخلة

**2.4** الوسادة المدخلة (18) مصممة للاستخدام مع حديثي الولادة لمنحهم راحة واستقرار أكثر ولوضعهم في وضع ممدد أكثر. يمكن استخدام الوسادة المدخلة حتى يبلغ طول الطفل 60 سم أو حتى يكبر.

## ربط الطفل في المقعد

- 3.1** لفي المقعد إلى وضعية التحميل (2.2) وافتحي الحزام (6). حركي الأربطة إلى الجانبين لوضع الطفل في المقعد.
- 3.2** ضعي الأربطة فوق الطفل واربطي الإبزيم.
- 3.3** لضبط مسند الرأس (2) اسحبي مقبض الرفع (1) إلى الأعلى. يجب وضعه في الوضعية الصحيحة، وهو ما يعني أن يبعد رباط الكتف حوالي 1 سم فوق كتفي الطفل.
- 3.4** اربطي الحزام عن طريق سحب الشريط (8)، يجب أن يتوافق مع الطفل بشكل مريح.
- 5.1** ما أن يتم ربط الطفل على نحو آمن، يمكنك إمالة المقعد عن طريق الضغط على الزر (9) إلى الوضعية المطلوبة.

## إخراج الطفل من المقعد

- لإخراج الطفل من المقعد، يجب أن تضعي المقعد أولاً في وضعية التحميل (2.2).
- 3.5** فكي الأربطة عن طريق الضغط على زر الضبط.
- 3.1** ثم فكي الإبزيم لرفع الطفل.
- يرجى التحقق من خروج الطفل من السيارة باتجاه الرصيف.

## ربط الطفل في المقعد

**4.3** بعد وضع الطفل على المقعد، اسحب حزام المقعد حول الجزء الأمامي، مع وضعه في الجزأين التوجيهيين الخاصين بذلك الجزء من حزام الأمان الذي يربط على الركبة (7).

مرري الجزء الخاص بالكتف عبر العلامة الإرشادية الخاصة بالجزء المائل من حزام الأمان (3).

اربطي قفل إبزيم حزام المقعد واسحبي حزام المقعد بقوة للتخلص من أي ارتخاء.

## تثبيت المقعد في الوضعية المواجهة للأمام باستخدام حزام أمان السيارة

من 100 سم إلى 145 سم، ≤ 18 كجم

### تخزين الحزام خماسي النقاط:

ما أن يصل الطفل إلى وزن كجم، يجب تخزين حزام الأمان خماسي النقاط بعيدًا، وتأمين الطفل على المقعد باستخدام حزام الأمان الخاص بالسيارة.

**4.1** لتخزين حزام الأمان خماسي النقاط بعيدًا، يجب فكه بالكامل أولاً. اضغطي على زر الفك الأحمر وفكي الحزام. ارفعي الغطاء الموجود تحت الوسادة، وقومي بتخزين أجزاء قفل الإبزيم في المقصورة. ثم أعيدي وضع الغطاء على المقعد. افتحي اللسان الموجود على ظهر المقعد وقومي بتخزين أجزاء الكتف من الحزام في الخلف.

**4.2** مهم: ساق الدعم غير ضرورية لتكوين مسافة 100 - 145 سم، ارفعها بحيث لا تلمس أرضية السيارة.

**5.5** يمكنك تخزين التعليمات في تجويف إطار مقاعد السيارة.

## إمالة مقعد السيارة

**5.1** يحتوي مقعد السيارة على ثلاث وضعيات إمالة لتقديم أقصى راحة.

لإمالة المقعد، اسحب رافعة الإمالة واسحب المقعد إلى الأمام أو الخلف حتى الوصول إلى الوضعية المناسبة.

**عند استخدام المقعد في الوضعية المواجهة للخلف، من 40 إلى 105 سم.**

**5.2** يجب إمالة المقعد بالكامل قبل تدويره إلى الخلف، ولا يُسمح إلا بالوضع 1.

**عند استخدام المقعد في الوضعية المواجهة للأمام، من 76 إلى 145 سم.**

**5.3** ما أن يتم ربط الطفل على نحو آمن، يمكنك إمالة المقعد عن طريق الضغط على الزر (9) إلى الوضعية المطلوبة، ويُسمح بجميع الأوضاع الثلاثة.

**5.4** يمكنك ضبط زاوية المقعد عندما تكون في الوضعية المواجهة للأمام، أو عندما تكون في وضع التحميل. لا يمكنك ضبط زاوية مقعد السيارة عندما يكون في الوضعية المواجهة للخلف.

ممکن.

ينبغي الحفاظ على نظام تثبيت الطفل بعيدًا عن السوائل التي قد تسبب التآكل، أو الدهانات، أو المذيبات التي من شأنها أن تتلف المنتج.

استخدم أجزاء نظام تثبيت مقعد الأطفال ISOFIX البلاستيكية التوجيهية عند اللزوم.

لا تتحمل SILVER CROSS أية مسؤولية عن أي تلف أو علامات في التجديد الخاص بمقعد السيارة.

يجب استبدال نظام تثبيت الطفل بعد الحوادث، أو في حالة وجود أية علامات ظاهرة على التلف. قد يحتوي المنتج على أي تلفيات داخلية غير مرئية من شأنها أن تؤثر على سلامة الطفل.

احصلي على استراحات منتظمة عند التنقل بحيث يمكن أن يخرج الطفل من المقعد وأن يسير بعض الوقت. لا يُنصح بالتنقل لأكثر من ساعتين في المرة من دون استراحة. هذه النصيحة مهمة بوجه خاص للأطفال الرضع.

لا يجب وضع ساق الدعم الأمامي على غطاء وحدة التخزين الأرضية. يجب أن تلامس ساق الدعم الأمامي أرضية السيارة بشكل كامل ومحكم عند استخدام المقعد بتكوين 105-40 سم.

## تحذيرات

يرجى قراءة هذه التعليمات بعناية. التركيب غير الصحيح لنظام تثبيت الطفل قد يسبب إصابة بالغة للطفل. في حالة الاستخدام على نحو غير صحيح، لا يمكن تحميل الشركة المصنعة المسؤولية.

سلامة الطفل مسؤوليتك وحدك.

من المتوقع الحصول على أكبر قدر من الحماية مع مقعد السيارة MOTION 2 في حالة تركيبه واستخدامه على نحو صحيح بموجب تعليمات الشركة المصنعة.

تم اعتماد نظام تثبيت الطفل بموجب اللوائح 129/03 للأطفال ما بين 40 سم و145 سم.

لا يجوز استخدام المقعد في الوضعية المواجهة للأمام مع الأطفال دون عمر 15 شهرًا.

ننصحك باستخدام الوضعية المواجهة للخلف ما دام ذلك ممكنًا.

لا ينبغي ترك الأطفال وحدهم دون إشراف داخل السيارة.

عند تثبيت مقعد السلامة في الوضعية المواجهة للأمام، ننصحك بتحريك المقعد الأمامي للسيارة لأبعد مدى

لا يجوز لف الأربطة أبدًا بصورة ملتوية.

يجب إغلاق قفل إيزيم الحزام على نحو صحيح، ويجب أن تناسب الأربطة الطفل على نحو مريح.

لפי المقعد إلى وضعية التحميل لإمالة المقعد.

الغطاء القماشي هو جزء أساسي من نظام تثبيت الطفل. لا يجوز استبداله بغطاء مختلف من دون الحصول على تفويض مسبق من الشركة المصنعة.

لا يجوز تغيير المنتج عن طريق إضافة أو نزع أية ملحقات أو أجزاء تكميلية.

لا تترك أي أمتعة أو أشياء غير مؤمنة أو مثبتة على رف السيارة، ذلك أنها قد تسبب إصابات بالغة لشاغلي السيارة في حالة وقوع حادث.

ينبغي تغطية المقعد في حالة تركه في أشعة الشمس المباشرة. فقد تتعرض الأسطح البلاستيكية والمعدنية لسخونه شديدة وقد تحترق. كما أن غطاء مقعد السيارة قد يبهت.

## التوصيات

### بر تثبيت / فك الغطاء

توجد نقطتان لتثبيت الغطاء في الجزء الأمامي. فكي هاتين النقطتين واسحبى الجزء الأمامي من الغطاء برفق. توجد أجزاء بلاستيك ستيكية على جانبي الغطاء تستخدم لتثبيته في مكانه. اسحبى برفق لفك الغطاء. لتركيب الغطاء مرة ثانية، يرجى اتباع نفس التعليمات بالعكس. أدخلى الأجزاء الجانبية في الفتحة.

### لتنظيف

جى الاحتفاظ بكتيب التعليمات هذا للرجوع إليه في المستقبل. يجب التأكد من تأمين كافة الأمتعة وأية أشياء قد تسبب إصابة في حالة وقوع حادث ومن ربطها داخل السيارة. في حالة طلب المزيد من الاستشارات فيما يتعلق بمدى ملاءمة نظام تثبيت الطفل، يمكنك التواصل مع بائع التجزئة أو خدمة عملاء Silver Cross على الرقم 0845 8726900

## الصيانة

من الممكن نزع غطاء المقعد بسهولة ويجب غسله على دورة الأقمشة الرقيقة على درجة حرارة 30 درجة باستخدام منظف خفيف.

أخرجى أية أجزاء من البلاستيك/الفوم من داخل القماش قبل الغسيل.

يرجى اتباع تعليمات الغسيل الواردة على ملصق العناية الموجود على الغطاء.

لا يجوز تجفيف الغطاء في المجفف ذلك أن البطانة قد تخرج من القماش.

لا تعرضي الغطاء إلى أشعة الشمس المباشرة لأوقات طويلة، عند عدم استخدام المقعد، قومي بتغطيته وتخزينه في الجزء الخاص بالأمتعة.

### الأجزاء البلاستيكية / المعدنية

يجب المسح للتنظيف باستخدام صابون معتدل وماء دافئ. لا يجب استخدام المنظفات أو المذيبات أو الصابون القوي. هذا الأمر من شأنه أن يضعف الغلاف الخارجي لحامل الطفل أو الحزام. لا يجوز أبداً نزع أو فك أو تغيير أي جزء من الغلاف الخارجي لحامل الطفل أو الحزام. لا يجوز تزييت أو تشحيم أي جزء من الغلاف الخارجي لحامل الرضع أو نظام الحزام الخاص به.

## MONTERING AF BØRNEPLATSEN

### FOR AT INSTALLERE MOTION CHILD FASTHOLDELSESSYSTEM FØLG TRINENE UNDER:

- 1.1** Fold støttebenet (15) ud, indtil det er i lodret position som vist.
- 1.2** Bevæg knappen (11) for at skubbe ISOFIX-forbindelsesarme (9) bagud folde stikket helt ud. Gør dette for begge forbindelsesarme.
- 1.3** Før konnektorarmene mod ISOFIX-ankrene i dit køretøj indtil de låses sammen ved at klikke på plads og indikatoren skifter fra rød til grøn på begge sider af basen.
- 1.4** Flyt sædet bagud ved at trykke ryglænet mod køretøjets sæde. Træk derefter sikkerhedssædet mod dig kontrollere, at den er sikkert låst på plads.
- 1.5** Tryk på knappen (14) for at justere højden af støttebenet (15) indtil den er i fast

kontakt med gulvet. Det bør ikke være oven på nogen form for rum. På dette tidspunkt skal du sørge for at støttebenet er i 90 grader til sikkerhedssædet.

De visuelle ISOFIX-indikatorer viser om stikket er åbent eller lukket. Det kan være, at stikket er lukket men ikke låst i ISOFIX-ankeret. Kontroller venligst, at alle stik er korrekt låst i køretøjets anker point ved at trække i sædet, når det er det installeret.

### FOR AT AFKOBLE SÆDET FØLG SAMME TRIN TILBAGET:

- 1.6** Bevæg knappen (12) for at åbne stikket og frigør det fra ankerpunkt.



## INSTALLERER SÆDET BAG OVERSIGT POSITION

FRA 40CM TIL 105 CM

**BEMÆRKNING: MÅ IKKE BRUGES PÅ  
A PASSAGERSÆDE MONTERET MED  
AKTIVERET FRONTALAIRBAG.**

**2.1** Tryk på knappen (10) for at dreje sædet

**2.2** Drej sædet til læssepositionen, klar til barn, der skal placeres i det (vinkelret på den fremadvendte position).

**2.3** Drej sædet i den bagudvendte position. Det er vigtigt at tjekke, at sædet er fast låst på plads.

### BRUG AF INDSÆTTINGSPUDEN

**2.4** Pudeindsatsen (18) er designet til bruge med nyfødte babyer til at give dem større komfort og stabilitet, og tilbud dem en mere udstrakt stilling. Indsatsen kan bruges indtil

den baby er 60 cm eller indtil de vokser fra den.

## INSTALLERER SÆDET FORUD OVERSIGT STILLING

FRA 76CM TIL 105CM

FRA 15 MÅNEDERS ALDEREN

**2.1** Tryk på knappen (10) igen for at placere sædet i fremadvendt position.

Det er vigtigt at kontrollere, at sædet er forsvarligt låst på plads.

## SAMLING AF BARNET I SÆDET

**3.1** Drej sædet til læsseposition (2.2) og åbn selen (6). Flyt selebånd til siderne for at placere barn i sædet.

**3.2** Placer stropperne over barnet og fastgør spændet.

**3.3** For at justere nakkestøtten (2), træk i håndtag (1) på toppen. Det bør være indstillet til den rigtige position, betyder det skulderselen skal ud cirka 1 cm over barnets skuldre.

**3.4** Spænd selen ved at trække i rem (8), den skal passe godt til barnet.

**5.1** Når barnet er fastspændt ind, kan du læne sædet tilbage ved at trykke på knappen (9) til den ønskede position.

## AT FÅ BARNET OP AF SÆDET

For at få barnet ud af sædet skal du først placere sædet i læseposition (2.2).

**3.5** Løsn selestropperne ved at trykke på justeringsknappen.

**3.1** Løsn derefter spændet for at fjerne barnet.

Sørg for, at barnet stiger ud af køretøjet på fortovets side.

## INSTALLERER SÆDET FORUD OVERSIGTENDE POSITION VED BRUG AF KØRETØJENS SIKKERHEDSSELE

FRA 100CM TIL 145 CM

### OPBEVARING AF 5-PUNKTSSELEN:

Når barnet når en vægt på 18,5 kg 5-punkts sikkerhedsselen skal opbevares væk og barnet skal sikres med køretøjets sikkerhedssele.

**4.1** Til opbevaring af 5-punkts sikkerhedsselen væk skal den løsnes helt først. Tryk på den røde udløserknap og fortryd selen. Løft dækslet under pude og opbevare spændedelene i rum. Sæt derefter låget på igen sædet.

Åbn klappen på bagsiden af sædet og stuv skuldersektionerne af sele bagved.

**4.2 VIGTIGT:** Støttebenet er ikke nødvendigt til 100 - 145 cm konfigurationen, hæv det, så det ikke rører gulvet i køretøjet.

## SAMLING AF BARNET I SÆDET

**4.3** Træk i sædet med barnet i sædet bælte rundt om forsiden, og placer det i begge sikkerhedsselens hofte-sektionsguider (7). Før skuldersektionen gennem diagonal seleføring(3). Spænd selespændet og træk i sædet bælte stramt, hvilket fjerner enhver slæk.

## LÆGNING AF AUTOSÆDEN

**5.1** Autostolen har 3 tilbagelænedede positioner for at tilbyde den bedste komfort. For at læne sædet tilbage, skal du trække i lænehåndtaget og trække sædet frem eller tilbage, indtil du når den ønskede position.

**Når du bruger sædet i bagudvendt position, fra 40-105 cm**

**5.2** Sædet skal være helt tilbagelænet, før det drejes bagud, kun position 1 er tilladt.

**Når du bruger sædet i fremadvendt position, fra 76-145 cm**

**5.3** Når barnet er sikkert fastspændt, kan du læne sædet tilbage ved at trykke på knappen (9) til den ønskede position, alle de 3 positioner er tilladt.

**5.4** Du kan justere sædets vinkel, når det er i fremadvendt position eller i læseposition. DU KAN IKKE justere vinklen på autostolen, når den er i bagudvendt position.

## LAGRING AF DINE INSTRUKTIONER

**5.5** Du kan opbevare instruktionerne i fordybningen i autostolens ramme.

## ADVARSLER

**LÆS DISSE INSTRUKTIONER FORSIGTIG. UKORREKT INSTALLATION AF BARNET FASTHOLDELSSESYSTEM KAN FORÅRSAGE BARNET ALVORLIG SKADE. HVIS ANVENDES FORKERT, DEN PRODUCENT KAN IKKE VÆRE HOLDES ANSVARLIG.**

**DIN BARNETS SIKKERHED ER DIN ANSVAR.**

**DU KAN KUN FORVENTE DEN MOTION CAR SÆDE AT LEVERE MAKSIMAL BESKYTTELSE HVIS DEN ER MONTERET OG BRUGT KORREKT SOM FRA PRODUCENTENS INSTRUKTIONER.**

**DETTE BØRNEFASTHOLDELSSESYSTEM ER BLEVET GODKENDT UNDER FORORDNING 129/03 FOR BØRN PÅ MELLEM 40CM OG 145CM IN HØJDER.**

**BRUG IKKE SÆDET I FREMSTAND MED BØRN UNDER 15 MÅNEDER GAMMEL.**

**DU RÅDES AT BRUGE DEN BAGUDSIGTET POSITION FOR AS LÆNGE SOM MULIGT.**

**FORLAD IKKE BARNET UOVERVÅGNING I KØRETØJET.**

**NÅR DU INSTALLERER SIKKERHEDEN SÆDE I FREMVENDT STILLING, DET KANES TIL FLYT FORSÆDET AF THE KØRETØJ SÅ LANGT FREM SOM MULIGT.**

**BEHOLD BARNEFORHOLDET SYSTEM VÆK FRA ÆTSENDE VÆSKER, MALING ELLER LØSNINGSMIDLER DER KAN SKADE PRODUKT.**

**BRUG DE LEVERIGEDE PLAST ISOFIX-VEJLEDNINGER NÅR NØDVENDIGT. SILVER CROSS KAN IKKE HOLDES ANSVARLIG FOR SKADER ELLER MÆRKNING PÅ KØRETØJS**

## **SÆDEPOLSTRING.**

**BØRNEFASTHOLDELSESSYSTEMET SKAL UDSKIFTES EFTER EN ULYKKE, SELVOM DER ER INGEN SYNLIGE TEGN PÅ SKADE. PRODUKTET KAN VÆRE USET INDRE SKADER, DER KUNNE KOMPROMIS BARNETS SIKKERHED.**

**TAG REGELMÆSSIGE PAUSER HVORNÅR REJSER SÅ BARNET KAN KOM UD AF SÆDET OG GÅ OM LIDT. DET ER IKKE TILBUD AT REJSE I MERE END 2 TIMER AF GANGEN UDEN TAGE EN PAUSE. DETTE RÅD ER MEGET VIGTIGT FOR BABYER.**

**PLACER IKKE DET FORRESTE STØTTEBEN PÅ LÅGET TIL ET OPBEVARINGSRUM I GULVET. DET FORRESTE STØTTEBEN SKAL HAVE FULD OG FAST KONTAKT MED KØRETØJETS GULV, NÅR SÆDET BRUGES I 40-105 CM KONFIGURATIONEN.**

**REMMEN SKAL ALDRIG VÆRE VINDT. SELESPÆNDET SKAL VÆRE SAMLET KORREKT OG DEN STROPER SKAL PASSE TIL BARNET SNUGLT.**

**DREJ TIL SIDEINDLÆSNINGSPOSITION FOR AT LÆNE SÆDET TILBAGE.**

**STOFBEDRÆGET ER AN VÆSENTLIG DEL AF BARNET INDHOLDSSYSTEM. DET MÅ IKKE UDSKIFTS AF EN ANDEN DÆKNING UDEN FORUDSÆTNING AUTORISATION FRA FABRIKANT.**

**ÆNDRE IKKE PRODUKTET VED AT TILFØJE ELLER FJERNE NOGET TILBEHØR ELLER KOMPLEMENT**

**LAD IKKE USIKRET BAGAGE ELLER GENSTANDE PÅ PAKKEHYLDE I KØRETØJET, FORDI I TILFÆLDE AF EN ULYKKE, DE KUNNE FORÅRSAGE ALVORLIG SKADE PÅ BEVÆGERE.**

**DÆK SÆDET TIL, HVIS DET  
EFTERLADES I DIREKTE SOLLYS.  
PLAST- OG METALOVERFLADER  
BLIVER MEGET VARME OG  
KAN BRÆNDE. AUTOSTOLENS  
BETRÆKKET VIL SANDSYNLIGVIS  
OGSÅ FALME.**

## **VEDLIGEHOLDELSE**

### **MONTERING / AFMONTERING AF LÆGGET**

Der er 2 fastgørelsespunkter til omslaget på forsiden. Løsn disse punkter og træk forsigtigt i fronten en del af omslaget.

Der er plastikdele på siderne af dæksel bruges til at fastgøre det på plads. ganske enkelt træk forsigtigt for at fjerne dækslet.

For at sætte dækslet på igen, følg det samme trin i omvendt rækkefølge. Sæt sidedelene ind spalten.

## **RENGØRING**

Sædebetrækket er let aftageligt og skal vaskes på en skånsom cyklus kl 30 grader med et mildt rengøringsmiddel. Fjern al aftagelig indvendig plastik / skumdele indefra alle stoffer før vask.

Følg venligst vaskeanvisningen på plejemærket på omslaget. Dækslet må ikke tørretumbles, da det polstring kan komme væk fra stof.

Udsæt ikke dækslet for sollys i længere perioder, når sædet er ikke i brug tildæk det eller opbevar det i bagagerum.

## PLAST/METALDELE

Tør af med en mild håndsæbe og varmt vand. Du må ikke bruge rengøringsmidler, opløsningsmidler eller stærke sæber. Det her kan svække din babyseleskal eller seletøj. Du må ikke fjerne, afmontere eller ændre en hvilken som helst del af bæreselens skal eller sele.

Du må ikke olie eller smøre nogen del af dit babyseleskal eller selesystem.

## ANBEFALINGER

Gem denne instruktionsbog til fremtiden reference. Sørg for at al bagage samt evt anden genstand, der kan forårsage skade i tilfælde af en ulykke er korrekt sikret eller fastgjort inde i køretøjet.

## **INSTALLERER BARNESSETET**

### **FOR Å INSTALLERE MOTION CHILD SIKRINGSSYSTEM FØLG TRINNENE UNDER:**

- 1.1** Brett ut støttebenet (15) til det er det i vertikal posisjon som vist.
- 1.2** Beveg knappen (11) for å skyve ISOFIX-koblingsarmene (9) bakover folde ut kontakten helt. Gjør dette for begge koblingsarmene.
- 1.3** Før koblingsarmene mot ISOFIX-ankrene i kjøretøyet ditt til de låses sammen ved å klikke på plass og indikatoren endres fra rød til grønn på begge sider av basen.
- 1.4** Flytt setet bakover ved å trykke ryggstøtten mot kjøretøyet. Trekk deretter sikkerhetssetet mot deg sjekk at den er sikkert låst på plass.
- 1.5** Trykk på knappen (14) for å justere høyden på støttebenet (15) til det er godt i kontakt med gulvet. Den bør ikke være på toppen av noen type kupé. På dette punktet, sørg for at

støttebenet er i 90 grader til sikkerhetssetet.

De visuelle ISOFIX-indikatorene viser om kontakten er åpen eller lukket. Det kan være at kontakten er lukket men ikke låst i ISOFIX-ankret. Vennligst sjekk at alle kontaktene er riktig låst i kjøretøyet anker poeng ved å trekke i setet når det først er det installert.

### **FØLG FOR Å LØSNE SETET SAMME TRINN I REVERS:**

- 1.6** Beveg knappen (12) for å åpne kontakten og løsne den fra forankringspunkt.



## INSTALLERE SETEN BAK MELDENDE POSISJON

FRA 40CM TIL 105 CM

**MERK: IKKE BRUK PÅ A PASSASJERSETE  
PASSERT MED AKTIVERT FRONTALL  
AIRBAG.**

- 2.1** Trykk på knappen (10) for å snu setet
- 2.2** Vri setet til lasteposisjonen klar for barnet som skal plasseres i det (Perpendikulært på forovervendt posisjon).

**2.3** Roter setet i bakovervendt posisjon. Det er viktig å sjekke at setet er godt låst på plass.

### BRUK AV INNSLAGSPUTEN

**2.4** Puteinnsatsen (18) er designet for bruk med nyfødte babyer å gi dem større komfort og stabilitet, og tilbud dem en mer strukket ut posisjon. Innsatsen kan brukes til den babyen er 60 cm eller til de vokser fra den.

## INSTALLERER SETEN FREMME FACERENDE POSISJON

FRA 76CM TIL 105CM

FRA 15 MÅNEDERS ALDER

**2.1** Trykk på knappen (10) igjen for å sette setet i forovervendt posisjon.

Det er viktig å kontrollere at setet er godt låst på plass.

### LASTING AV BARNET I SETEN

**3.1** Vri setet til lasteposisjon (2.2) og åpne selen (6). Flytt selebånd til sidene for å plassere barn i setet.

**3.2** Plasser stroppene over barnet og fest spennen.

**3.3** For å justere hodestøtten (2), trekk i spakhåndtak (1) på toppen. Det bør være satt til riktig posisjon, betyr dette at skulderselen skal ut ca. 1 cm over barnets skuldre.

**3.4** Stram selen ved å trekke i stroppen (8), den skal passe godt til barnet.

**5.1** Når barnet er godt festet inn, kan du legge setet tilbake ved å trykke knappen (9) til ønsket posisjon.

## **FÅ BARNET UT AV SETEN**

For å få barnet ut av setet bør du først sette setet i lasteposisjon (2.2).

**3.5** Løsne selebåndene ved å trykke på justeringsknappen.

**3.1** Løsne deretter spennen for å fjerne barnet. Sørg for at barnet kommer seg ut av kjøretøyet på fortausiden.

## **INSTALLERER SETEN FREMOMER VENDT POSISJON VED BRUK AV KJØRETØYENS SIKKERHETSBELTE**

**FRA 100CM TIL 145 CM**

### **OPPBEVARING AV 5-PUNKTSSELEN:**

Når barnet når en vekt på 18,5 kg 5-punkts sikkerhetssele skal oppbevares unna og barnet skal sikres med kjøretøyets sikkerhetsbelte.

**4.1** For å lagre 5-punkts sikkerhetssele bort må den løsnes helt først. Trykk på den røde utløserknappen og angre selen. Løft dekselet under pute og lagre spennedelene i kupé. Sett deretter dekselet på igjen setet.

Åpne klaffen på baksiden av setet og oppbevar skulderdelene av sele bak.

**4.2 VIKTIG:** Støttebenet er ikke nødvendig for 100 - 145 cm konfigurasjonen, løft det slik at det ikke berører gulvet i kjøretøyet.

## LASTING AV BARNET I SETEN

**4.3** Trekk i setet med barnet i setet beltet rundt fronten, plasser det i begge sikkerhetsbelte hofteseksjonsføringer (7). Før skulderseksjonen gjennom diagonal seksjon sikkerhetsbelteføring(3). Fest setebeltespennen og trekk i setet beltet stramt, fjerner eventuell slakk.

## LEGG BILSETET

**5.1** Bilsetet har 3 leneposisjoner for å tilby den beste komforten. For å lene setet tilbake, trekk i lenespaken og trekk setet forover eller bakover til du når ønsket posisjon.

### Når du bruker setet i bakovervendt stilling, fra 40-105 cm

**5.2** Setet skal ligge helt tilbake før det roteres bakovervendt, kun posisjon 1 er tillatt.

### Når du bruker setet i forovervendt posisjon, fra 76-145 cm

**5.3** Når barnet er godt festet, kan du legge setet tilbake ved å trykke på knappen (9) til ønsket posisjon, alle de 3 stillingene er tillatt.

**5.4** Du kan justere vinkelen på setet i forovervendt posisjon eller i lasteposisjon. DU KAN IKKE justere vinkelen på bilsetet når det er i bakovervendt posisjon.

## LAGRE INSTRUKSJONENE DINE

**5.5** Du kan lagre instruksjonene i fordypningen i bilseterammen.

## ADVARSLER

**LES DISSE INSTRUKSJONENE NØYE. STEMME IKKE INSTALLASJON AV BARNET BEHOLDNINGSSYSTEM KAN FORÅRSAKE BARNET ALVORLIG SKADE. HVIS BRUKT FEIL, DET PRODUSENT KAN IKKE VÆRE HOLDT ANSVARLIG.**

**DIN BARNETS SIKKERHET ER DIN ANSVAR.**

**DU KAN BARE FORVENTE DEN MOTION CAR SETE Å LEVERE MAKSIMAL BESKYTTELSE OM DET ER PASSERT OG BRUKT KORREKT I HENHOLD TIL PRODUSENTENS BRUKSANVISNING.**

**DETTE BARNESIKRINGSSYSTEMET ER GODKJENT UNDER FORSKRIFT 129/03 FOR BARN PÅ MELLOM 40CM OG 145CM IN HØYDER.**

**IKKE BRUK SETEN I FREMVETT POSISJON MED BARN UNDER 15 MÅNEDER GAMMEL.**

**DU RÅDES Å BRUKE BAKVIDTENDE POSISJON FOR AS LENGE SOM MULIG.**

**IKKE FORLA BARNET UTEN TILSYN I KJØRETØYET.**

**VED INSTALLERING AV SIKKERHETEN SETE I FREMVENDT POSISJON, DET LØSES Å FLYTT FORSETE PÅ THE KJØRETØY SÅ LANGT FREM SOM MULIG.**

**BEHOLD BARNESIKRING SYSTEM BORTE FRA ETSENDE VÆSKER, MALING ELLER LØSNINGSMIDLER DET KAN SKADE PRODUKT.**

**BRUK PLAST ISOFIX-VEILEDNINGENE SOM LEVERES NÅR NØDVENDIG. SILVER CROSS KAN IKKE HOLDES ANSVARLIG FOR SKADE ELLER MERKING PÅ KJØRETØYSETTEPLAN.**

**BARNESIKRINGSSYSTEMET BØR SKIFTES ETTER AN ULYKKE, SELV OM DET ER INGEN SYNLIGE TEGN PÅ SKADE. PRODUKTET KAN HA USETT INDRE SKADE SOM KAN KOMPROMISS BARNETS SIKKERHET.**

**TA VANLIGE PAUSER NÅR REISER SÅ BARNET KAN GÅ UT AV SETET OG GÅ OM LITT. DET LØBES IKKE Å REISE I MER ENN 2 TIMER AV GÅNGEN UTEN TAR EN PAUSE. DETTE RÅDET ER VELDIG VIKTIG FOR BABYER.**

**IKKE PLOSSER DET FREMRE STØTTEBENET PÅ ET LOKK PÅ ET OPPBEVARINGSROM PÅ GULVET. DET FREMRE STØTTEBENET MÅ HA FULL OG FAST KONTAKT MED KJØRETØYETS GULV NÅR DU BRUKER SETET I 40-105 CM-KONFIGURASJONEN.**

**STEMMEN SKAL ALDRI VRES.**

**SELESPENEN MÅ FESTES RIKTIG OG STEIMEN SKAL PASSE BARNET.**

**ROTERTIL SIDESTILLING FOR Å LEGGE SETET TILBAKE.**

**STOFTREKKET ER EN VIKTIG DEL AV BARNET BEHOLDNINGSSYSTEM. DET MÅ IKKE BLI ERSTATTET MED EN ANNET DEKK UTEN FORHANDLING AUTORISASJON FRA PRODUSENT.**

**IKKE ENDRE PRODUKTET VED Å LEGGE TIL ELLER FJERNE NOE TILBEHØR ELLER KOMPLEMENT.**

**IKKE LA USIKRET BAGASJE ELLER OBJEKTER PÅ PAKKEHYLLE I KJØRETØYET, FORDI I TILFELLE AV EN ULYKKE DE KANNE FORÅRSAKE ALVORLIG SKADE PÅ BEVATTER.**

**DEKK TIL SETET HVIS DET STÅR I DIREKTE SOLLYS. PLAST- OG METALLOVERFLATER BLIR VELDIG VARME OG KAN BRENNE. BILSETETREKKET VIL SANNSYNLIGVIS OGSÅ FALME.**

## VEDLIKEHOLD

### PASSE / FJERNE DEKSLET

Det er 2 festepunkter for dekselet på forsiden. Løsne disse punktene og trekk forsiktig foran en del av omslaget.

Det er plastdeler på sidene av dekselet som brukes til å feste det på plass. Ganske enkelt trekk forsiktig for å fjerne dekselet.

For å sette dekselet på igjen, følg det samme trinn i revers. Sett inn sidedelene sporet.

### RENGJØRING

Setetrekket er lett avtagbart og bør vaskes på en skånsom syklus kl 30 grader med et mildt vaskemiddel. Ta ut all avtagbar intern plast / skumdeler fra innsiden av alle stoffer før vask.

Vennligst følg vaskeanvisningen på pleieetiketten på omslaget. Ikke tørketrommel dekselet da polstring kan komme bort fra stoff.

Ikke utsett dekselet for sollys i lengre perioder, når setet er ikke i bruk, dekk til eller oppbevar det i bagasjerom.

### PLAST-/METALLDELER

Tørk av med en mild håndsåpe og varmt vann. Du må ikke bruke vaskemidler, løsemidler eller sterke såper. Dette kan svekke bæreselens skall eller seletøy. Du må ikke fjerne, demontere eller endre noen del av bæreselens skall eller sele.

Du må ikke olje eller smøre noen del av ditt bæreseleskall eller selesystem.

### ANBEFALINGER

Ta vare på denne instruksjonsboken for fremtiden henvisning. Sørg for at all bagasje samt evt andre gjenstander som kan forårsake skade i tilfelle en ulykke er riktig sikret eller festet inne i kjøretøyet.







Silver Cross®

**UK**

Silver Cross (UK) Ltd.  
Micklethorn, Broughton,  
Skipton, North Yorkshire  
BD23 3JA

**EU/PACIFIC**

Silver Cross (Pacific) Ltd.  
Office 527, Lee Garden Three,  
1 Sunning Road, Causeway  
Bay, Hong Kong

*Silver Cross*<sup>®</sup>

[silvercrossbaby.com](http://silvercrossbaby.com)